

JAGUAR F-TYPE



THE ART OF PERFORMANCE





BY APPOINTMENT TO
HM THE QUEEN
MANUFACTURERS OF
MOTOR VEHICLES
JAGUAR LAND ROVER LIMITED
COVENTRY



BY APPOINTMENT TO
HRH THE DUKE OF EDINBURGH
MANUFACTURERS OF
MOTOR VEHICLES
JAGUAR LAND ROVER LIMITED
COVENTRY



BY APPOINTMENT TO
HRH THE PRINCE OF WALES
MANUFACTURERS OF
MOTOR VEHICLES
JAGUAR LAND ROVER LIMITED
COVENTRY



JAGUAR

МИСТЕЦТВО ПРОДУКТИВНОСТІ

Щодня ми прагнемо досягнути більшого. Більшого від себе. Від наших автомобілів. Ми конструємо, ми розробляємо, ми створюємо. Ми встановлюємо правила і самі ж їх спростовуємо. Тільки щоб рухатися ще далі. Виходячи за межі буденності. Коли досконалість вже стає мистецтвом.

Jaguar. Мистецтво продуктивності.



ЗМІСТ

ВСТУП

Концепція F-TYPE	06
F-TYPE — факти	08

ДИЗАЙН

Принципи екстер'єру	10
Деталі екстер'єру	12
Світлодіодні фари	14
Технології в салоні	16
Ексклюзивний простір	18
Легкі сидіння	20
Місце для багажу	22

ХАРАКТЕРИСТИКИ

Огляд двигуна	24
Двигун i4	25
Двигун V6	26
Двигун V8	28
Легка алюмінієва конструкція	30
Шасі та підвіска	32
Досконала аеродинаміка	34
Тестування на межі можливостей	36

ТЕХНОЛОГІЇ ВОДІННЯ

Досконала динаміка водіння	38
Динамічний режим та конфігуруєма динаміка	40
Технології вдосконаленої трансмісії	42
Система розподілення крутного моменту	44
Стабільність та контроль	46
Системи ефективного гальмування	48

ТЕХНОЛОГІЇ

Інформаційно-розважальні системи	50
Системи зв'язку	52
Аудіо	56

БЕЗПЕКА

Вдосконалена система допомоги водію	58
-------------------------------------	----

ТЕАТР МРІЙ

Підрозділ з розробки Ексклюзивних Автомобілів	61
Концепція F-TYPE SVR	63
Аеродинаміка F-TYPE SVR	64
Технології забезпечення легкості F-TYPE SVR	67
ІНТЕР'ЄР F-TYPE SVR	69

ПЕРСОНАЛІЗАЦІЯ

F-TYPE – Ваш вибір	70
Оберіть двигун	72
Оберіть модель	74
Оберіть опції	76
Оберіть колір	86
Оберіть колеса та гальмівну систему	90
Оберіть інтер'єр	92
Оберіть аксесуари	106
Технічні деталі	110
Габарити	112

СВІТ JAGUAR

114

ДО ВАШИХ ПОСЛУГ

117



Проскануйте QR-код, щоб дізнатися більше про F-TYPE

ВСТУП КОНЦЕПЦІЯ F-TYPE

Jaguar F-TYPE найновіший у видатному ряду потужних, маневрених та довершених спортивних автомобілів. Поєднуючи вражаючу продуктивність, чудову керованість та найсучасніші технології, він дарує винятковий досвід, орієнтований на водія. Покращена технологія F-TYPE без сумніву особлива. F-TYPE представляє найбільш потужний та ефективний двигун із нині існуючих: 2.0 літровий бензиновий двигун Ingenium з тубонаддувом потужністю 300 к.с. Та інноваційну надпотужну інформаційно-розважальну систему Touch Pro від Jaguar, із 10-дюймовим надчутливим сенсорним екраном. А системи допомоги водію зроблять кожну подорож максимально безпечною. Лазерні фари забезпечують якість променя, наближеного до денного світла, що знімає навантаження з водія в темну пору доби. Полегшені спортивні сидіння створені для найвищого рівня комфорту, гарантують значний простір в салоні, а елементи фінішної обробки салону дозволяють персоналізувати ваш F-TYPE.

Jaguar F-TYPE - надсучасний витвір мистецтва від Jaguar.

Стандартні й додаткові опції можуть відрізнятися в залежності від наявності на ринку. Будь ласка, зверніться до регіонального дилера Jaguar для отримання інформації.
АВТОМОБІЛЬ НА ЗОБРАЖЕННІ: F-TYPE У КОМПЛЕКТАЦІЇ R-DYNAMIC ІЗ 2.0 ЛІТРОВИМ БЕНЗИНОВИМ ДВИГУНОМ І4 У КОЛЬОРІ SILCON SILVER ТА ІЗ ДОДАТКОВИМИ ОПЦІЯМИ (В ЗАЛЕЖНОСТІ ВІД РИНКУ)

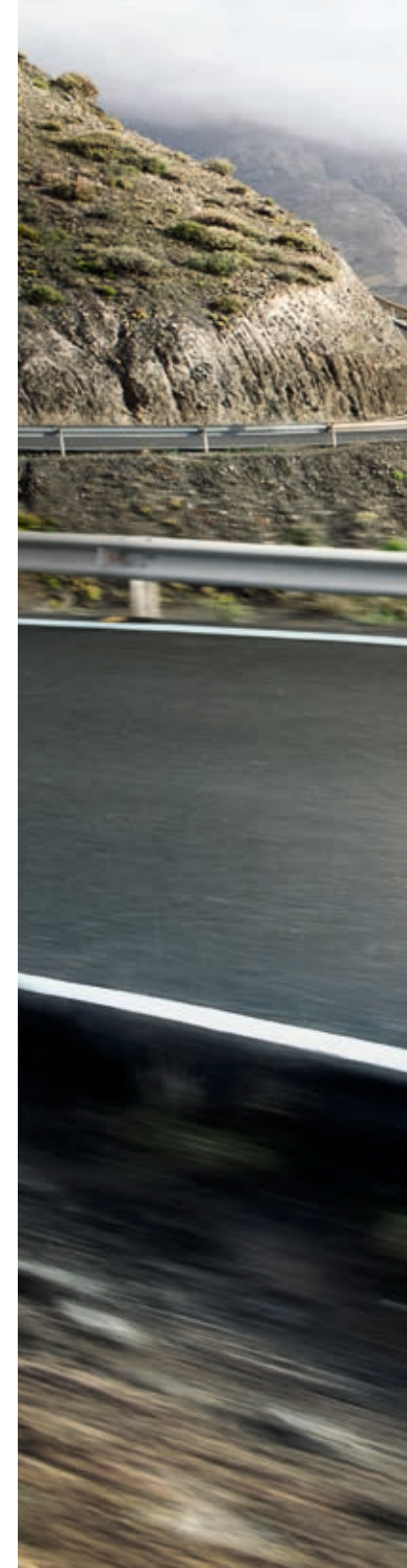



F-TYPE - ФАКТИ

Неперевершений дизайн, вражаюча продуктивність, миттєвий відгук, висока маневреність і передові технології. F-TYPE створений, щоб дарувати незабутні відчуття від водіння.

ПОВНИЙ ПРИВОД

Система інтелектуального повного привода (AWD) F-TYPE поєднує в собі маневреність і характер заднього привода (RWD) з підвищеним рівнем безпеки і тяги. За звичних умов руху F-TYPE переважно залишається задньоприводним, що гарантує неперевершену маневреність, керуваність і баланс. Та в разі необхідності система швидко перерозподіляє крутний момент на передню вісь, що дозволяє F-TYPE підтримувати оптимальну тягу за будь-яких умов.

ТЕХНОЛОГІЇ

Завдяки застосуванню найновіших технологій, F-TYPE забезпечує безпеку, зв'язок і розваги в дорозі. Система допомоги при паркуванні Park Assist робить паркування в обмеженому просторі набагато простішим. Наша інноваційна 10-дюймова інформаційно-розважальна система Touch Pro, сенсорний екран якої схожий на планшет, пропонує інтуїтивно зрозумілу навігацію і масштабування за допомогою простих рухів пальцями, а за допомогою функції Remote Premium¹ - у вас є можливість дистанційного підключення та моніторингу вашого F-TYPE, де б ви не були.

ІНТЕР'ЄР

У F-TYPE відтворено ідеальний баланс ваги та технологій орієнтованих на водія. Крісла Slimline з легкою магнієвою конструкцією гарантують бічну підтримку і заощаджують більше 8 кг ваги² в порівнянні з моделями попереднього покоління. F-TYPE настільки ж ретельно довершений із середини як і ззовні.

¹Пакет Remote Premium містить послугу підписки, яка може бути продовжена після першого терміну експлуатації, запитуйте у офіційного дилера Jaguar.

²Порівняльна економія загальної маси в зв'язку з встановленням полегшених сидінь. ³Опція на F-TYPE. Стандарт на F-TYPE R-Dynamic, F-TYPE R та F-TYPE SVR.

⁴Наявність двигун залежить від ринку. ⁵Доступно лише на F-TYPE R та F-TYPE SVR.

АВТОМОБІЛЬ НА ЗОБРАЖЕННІ: F-TYPE SVR В КОЛЬОРІ YULONG WHITE ЗІ ВСТАНОВЛЕНИМИ ОПЦІОНАЛЬНИМИ ДЕТАЛЯМИ (ЗАЛЕЖНО ВІД КРАЇНИ ПРОДАЖУ)

INGENIUM

Вражаюча потужність 2,0-літрового 4-циліндрового бензинового двигуна Ingenium з турбонаддувом потужністю 300 к.с. збалансована з чудовою економією палива. Для практично миттєвого прискорення та високої ефективності, його низькоенергійний твінскрольний турбокомпресор має шарикопідшипники з низьким тертям та колеса з комбінованою турбіною. Це підсилюється збільшеною аеродинамічною ефективністю турбокомпресора, а двигун забезпечує швидке прискорення і максимальний крутний момент 400 Нм у діапазоні 1500-4500 обертів на хвилину.



ДИЗАЙН

Розроблена з неперевершеною аеродинамікою, виразна передня частина F-TYPE відрізняється бампером, обрамленим світлодіодними фарами³. Ці елегантні фари адаптують ширину і глибину свого променя до вашої швидкості і забезпечують чудову якість світла – тож ви завжди маєте найкращу видимість незалежно від умов. Новинка для F-TYPE - це ексклюзивний асортимент з 20 оригінальних фарб, доступних у двох варіантах обробки, що доступні на додаток до основної палітри F-TYPE.

ДВИГУН З НАДДУВОМ

Двигуни V6 та V8 на F-TYPE використовують подвійний вортексний нагнітач для усунення відставання з прискоренням. Реакція акселератора є миттєвою і характеризується безперервною подачею потужності й високим рівнем крутного моменту на всіх обертах двигуна. Найновіший двигун, у якому застосовано цю технологію, — V8 агрегат моделі F-TYPE SVR, що робить цю модель найпотужнішим серійним автомобілем Jaguar, який коли-небудь випускався.

КЕРУВАННЯ ТА МАНЕВРЕНІСТЬ

Для оптимізації керування та маневреності F-TYPE доступний цілий ряд технологій водіння. До них належать система розподілення крутного моменту, система адаптивного управління підвіскою⁴ й електронний активний диференціал⁵. Кожна з них підвищує якість водіння шляхом поліпшення управління, чутливості та підсилення тяги.





ДИЗАЙН ПРИНЦИПИ ЕКСТЕР'ЄРУ

НЕПЕРЕВЕРШЕНИЙ ДИЗАЙН

«Кожна деталь дизайну має розповісти свою історію. Контури моделі F-TYPE мають початок, спрямування і завершення. Ми зробили кожен контур індивідуальним і естетично коректним, з виваженими розмірами. Така конструкція витримає випробування часом».

Ян Каллум, директор із дизайну Jaguar

Сміливі пропорції. Інстинктивні вигини. Позачасовий, прогресивний і незабутній — так може виглядати тільки Jaguar.

Хтось скаже, що неперевершений дизайн — це суб'єктивна характеристика, але для нас в цьому питанні немає компромісів: довершеність дизайну F-TYPE є вищим виявом мистецтва вдосконалення продуктивності.

АВТОМОБІЛЬ НА ЗОБРАЖЕННІ: F-TYPE R-DYNAMIC AWD КОЛЬОРУ SILICON SILVER ЗІ ВСТАНОВЛЕНИМИ ОПЦІОНАЛЬНИМИ ДЕТАЛЯМИ (ЗАЛЕЖНО ВІД РИНКУ ПРОДАЖІВ)



ДЕТАЛІ ЕКСТЕР'ЄРУ

▶ ПОТУЖНІ ФОРМИ

Здіймаючись вертикально від переднього спойлера крізь видовжені фари, кузов F-TYPE зачаровує довершеними пропорціями. Лінії дуг над передніми колесами елегантно спускаються до дверей і, проходячи через весь кузов, досягають кульмінації в масивній задній дузі. Навіть якщо ви оберете кузов типу купе чи кабриолет, F-TYPE не дасть вам поринути у світ ілюзій, — незабаром ви переконаєтеся в тому, що це справжній спортивний автомобіль з неймовірною тягою, — наймолодший атлет свого славного родоводу.

АВТОМОБІЛЬ НА ЗОБРАЖЕННІ (ЛІВОРУЧ): F-TYPE R-DYNAMIC AWD КОЛЬОРУ SILICON SILVER ЗІ ВСТАНОВЛЕНИМИ ОПЦІОНАЛЬНИМИ ДЕТАЛЯМИ (ЗАЛЕЖНО ВІД КРАЇНИ ПРОДАЖУ) АВТОМОБІЛЬ НА ЗОБРАЖЕННІ (ПРАВОРУЧ): F-TYPE КОЛЬОРУ INDUS SILVER ЗІ ВСТАНОВЛЕНИМИ ОПЦІОНАЛЬНИМИ ДЕТАЛЯМИ (ЗАЛЕЖНО ВІД КРАЇНИ ПРОДАЖУ)



Скульптором цього авто почасти став сам вітер, зважаючи на той факт, що при проектуванні Jaguar застосовуються сучасні методи обчислювальної гідродинаміки. Передній сплітер під решіткою радіатора і вихлопна труба Venturi скеровують повітряний потік уздовж днища, у той час як задній спойлер* автоматично висувається на високих швидкостях, збільшуючи притискну силу і зменшуючи лобовий опір. Під час їзди втягуються навіть дверні ручки, — їхня конструкція врівень з поверхнею кузова забезпечує безперешкодний потік повітря вздовж бічних сторін F-Type.

*Опція для F-TYPE SVR.

СВІТЛОДІЮДНІ ФАРИ



ОРИГІНАЛЬНИЙ ДИЗАЙН

ПОКРАЩЕНІ ФАРИ



F-TYPE виділяється навіть в темний час доби. Нові світлодіодні фари¹ зі світлодіодними денними ходовими вогнями у формі літери «J» настільки ж ефективні, наскільки ефектні. Ці фари освітлюють набагато більший простір, ніж моделі попереднього покоління, і забезпечують фокусований пучок світла, яскравість якого наближена до денного освітлення.

¹Опціонально для F-TYPE. Стандарт для F-TYPE R-Dynamic, F-TYPE R і F-TYPE SVR. ²Залежно від країни продажу.

Стандартні й додаткові опції можуть відрізнятися в залежності від наявності на ринку. Будь ласка, зверніться до регіонального дилера Jaguar для отримання інформації.

АВТОМОБІЛЬ НА ЗОБРАЖЕННІ (ЛІВОРУЧ): F-TYPE R-DYNAMIC AWD КОЛЬОРУ SILICON SILVER ЗІ ВСТАНОВЛЕНИМИ ОПЦІОНАЛЬНИМИ ДЕТАЛЯМИ (ЗАЛЕЖНО ВІД КРАЇНИ ПРОДАЖУ)

Опціональна система автоматичного перемикання² з дальнього світла на ближнє гарантує додаткову безпеку та зручність завдяки автоматичному зниженню інтенсивності променя при виявленні інших транспортних засобів. Вузькі J-подібні фари доповнюють виразний дизайн екстер'єру. Ці виразні смуги світла обрамляють зовнішні краї передньої частини кузова, додаючи напористому й самобутньому стилю F-TYPE впізнаваних візуальних рис.

Світлодіодні фари оснащені адаптивною системою переднього освітлення (AFS). Це автоматично забезпечує найкраще освітлення регулюючи низький промінь відповідно до вашої швидкості та погодних умов.



Режим пересування в місті

Ширший за стандартний промінь ближнього світла допоможе вам краще зауважувати пішоходів і полегшить здійснення поворотів у забудованих районах.

Режим пересування за містом

Промінь ближнього світла вужчий і довший у порівнянні з променем у режимі пересування в місті, що забезпечує краще освітлення при керуванні автомобілем у замських поїздках.

Режим пересування по шосе

Довший та вужчий промінь, ніж при режимі пересування за містом, що покращує видимість на великій відстані. Фари ближнього світла піднімаються, щоб збільшити дальність освітлення на дорозі.

Режим пересування за несприятливих погодних умов

Регулює інтенсивність ближнього світла, щоб зменшити ризик засліплення водія відблисками, у той же час забезпечуючи інтенсивне освітлення дороги попереду. Активується лише тоді, коли склоочисники працюють у безперервному режимі.



ТЕХНОЛОГІЇ В САЛОНІ



У ЦЕНТРІ УВАГИ ВОДІЯ

У F-TYPE ви стаєте з автомобілем одним цілим. Кожен аспект його конфігурації спроектовано таким чином, щоб створити між вами зв'язок. Він проймає вас, підносячи на нові висоти вражень від їзди

F-TYPE обладнано зручним 10-дюймовим сенсорним екраном, що дозволяє управляти всіма функціями інформаційно-розважальної системи Touch Pro. Система моментально реагує на доторк і жести, дозволяючи з легкістю керувати навігацією, аудіосистемою, телефоном, клімат-контролем і функціями допомоги водію.

Стандартні й додаткові опції можуть відрізнятися в залежності від наявності на ринку. Будь ласка, зверніться до регіонального дилера jaguar для отримання інформації.

НАВЕДЕНИЙ АВТОМОБІЛЬ: F-TYPE R-DYNAMIC AWD, ОСНАЩЕНИЙ СИДІННЯМИ ЗІ ШКИРИ WINDSOR У СТИЛІ PERFORMANCE У КОЛЬОРІ EBONY З КОНТРАСТНИМ ШВОМ У КОЛЬОРІ IVORY ЗІ ВСТАНОВЛЕНИМИ ОПЦІЙНИМИ ФУНКЦІЯМИ (В ЗАЛЕЖНОСТІ ВІД РИНКУ)





ЕКСКЛЮЗИВНИЙ ПРОСТІР



НАЙВИЩА МАЙСТЕРНІСТЬ
ВИКОНАННЯ

ПРОСТІР, ЩО ВІДПОВІДАЄ
ВИМОГАМ ЗАМОВНИКА

Ми проектуємо наші інтер'єри так, щоб ніщо не заважало вашому видатному водійському досвіду. Ви завжди будете відчувати себе у комфортному коконі вишуканого спортивного салону F-TYPE ручної роботи. Стиль салону виражає ексклюзивність та вишуканість, зберігаючи при цьому орієнтацію на водія. Кожен елемент інтер'єру ретельно продуманий до найменших деталей, що посилюють відчуття розкоші, як обробка Chrome на дверях та кермовому колесі.

Салон F-TYPE виконаний в характерному для Jaguar британському стилі, з яким ви зможете додати неповторну індивідуальність. Підкресліть дизайн стильною відстрочкою і розкішними матеріалами, наприклад, шкірою і замшею преміум-класу, а також поєднанням кольорів Ebony, Pimento, Ivory і Siena Tan. Надати своєму F-TYPE унікальність і зробити його по-справжньому ідеальним спортивним автомобілем дуже просто.

НАВЕДЕНИЙ АВТОМОБІЛЬ: F-TYPE R-DYNAMIC AWD, ОСНАЩЕНИЙ СІДІННЯМИ ЗІ ШКІРИ WINDSOR У СТИЛІ PERFORMANCE У КОЛЬОРІ EBONY З КОНТРАСТНИМ ШВОМ У КОЛЬОРІ IVORY ЗІ ВСТАНОВЛЕНИМИ ОПЦІЙНИМИ ФУНКЦІЯМИ (В ЗАЛЕЖНОСТІ ВІД РИНКУ)



ПОЛЕГШЕНІ СИДІННЯ



ЩЕ МЕНША ВАГА

КОМФОРТ ТА ПІДТРИМКА

Сидіння F-TYPE у стилях Sport та Performance були спроектовані орієнтуючись на спортивні автомобілі. Конструкція сидінь з легкого магнію дозволила зменшити їхню вагу більш ніж на 8 кг* у порівнянні з моделями попереднього покоління. Їхня обтічна форма займає в салоні менше місця, забезпечуючи ширший діапазон регульованих положень. Функціональні сидіння забезпечують поліпшену бічну підтримку в процесі динамічного їзди з можливістю охолодження для більшого комфорту.

*Порівняльне зменшення ваги функціональних сидінь. Спортивні сидіння є стандартними на F-TYPE і F-TYPE R-Dynamic. Функціональні сидіння є стандартними на F-TYPE R і F-TYPE SVR та опціональними на F-TYPE і F-TYPE R-Dynamic.

АВТОМОБІЛЬ НА ЗОБРАЖЕННІ СПРАВА: F-TYPE У КОМПЛЕКТАЦІЇ R-DYNAMIC ІЗ ПОВНИМ ПРИВОДОМ ТА ООБИВКОЮ САЛОНУ ШКІРОЮ WINDSOR У КОЛЬОРІ EVOBY ТА ШКІРЯНИМИ СИДІННЯМИ У КОЛЬОРІ IVORY ТА КОНТРАСТНОЮ ПРОСТРОЧКОЮ ТА ЇЗ ДОДАТКОВИМИ ОПЦІЯМИ (В ЗАЛЕЖНОСТІ ВИД РИНКУ)







БАГАЖНЕ ВІДДІЛЕННЯ



408 ЛІТРІВ

ОПЦІОНАЛЬНІ БАГАЖНІ ДВЕРІ З ЕЛЕКТРОПРИВОДОМ*

Для F- TYPE купе ми розробили об'ємне багажне відділення, щоб створити спортивний автомобіль, який підходить для будь-якого стилю життя. З конкурентоспроможним об'ємом у 408 літрів (207 літрів у F-TYPE Convertible) F-TYPE, безумовно, має місце для розміщення двох великих валіз для виїзду на вихідні. Багажні двері відчиняються натискання кнопки з опціональною автоматичною функцією відчинення/ зачинення.

*Тільки купе.

АВТОМОБІЛІ НА ЗОБРАЖЕННІ: F-TYPE КОЛЬОРУ INDUS SILVER ТА F-TYPE R-DYNAMIC AWD КОЛЬОРУ SILICON SILVER ЗІ ВСТАНОВЛЕНИМИ ОПЦІОНАЛЬНИМИ ДЕТАЛЯМИ (ЗАЛЕЖНО ВІД КРАЇНИ ПРОДАЖУ)

ХАРАКТЕРИСТИКИ ОГЛЯД ДВИГУНІВ

➤ ДВИГУНИ З ТУРБОНАДДУВОМ | КЕРОВАНА ПОТУЖНІСТЬ

Усі двигуна на F-TYPE забезпечують високий крутний момент і практично моментальну віддачу потужності.

2,0-літровий 4-циліндровий бензиновий двигун Ingenium потужністю 300 к.с. з турбонаддувом дозволяє F-TYPE демонструвати чудову динамічність. Цей найсучасніший двигун забезпечує максимальну швидкість руху та чудову ефективність. Він доповнює нашу високотехнологічну лінійку двигунів: 3,0-літровий V6 340 к.с., 3,0-літровий V6 380 к.с., 5,0-літровий V8 550 к.с. і 5,0-літровий V8 575 к.с.

Кожен F-TYPE має активну спортивну вихлопну систему (Active Sports Exhaust), яка відтворює натхненне звучання гоночного автомобіля. Вихлопна система реагує на положення дросельної заслінки, швидкість та оберти двигуна шляхом відкриття активних клапанів. У відкритому положенні клапани дозволяють вихлопним газам проходити напряду через задній глушник, що створює значно багатший, більш хвилюючий звук. Активна спортивна вихлопна система, яку можна перемикає Switchable Active Exhaust¹ дозволяє вручну відкрити випускні клапани, щоб ви могли насолоджуватися захоплюючим звучанням, яку створює F-TYPE на повних обертах.

З метою підвищення економії пального, особливо в міському циклі, на кожному F-TYPE в стандартній комплектації² встановлюється інтелектуальна система Stop/Start.



ДВИГУН І4 163 г/км CO₂

2,0-ЛІТРОВИЙ І4		300 К.С.
		F-TYPE та F-TYPE R-DYNAMIC
Доступність моделі		F-TYPE та F-TYPE R-DYNAMIC
Циліндрів/Клапанів на циліндр		4/4
Діаметр циліндра/Хід поршня		мм 83/92,3
Об'єм		куб.см 1997
Максимальна потужність		ЕКД-к.с. (кВт) 300 (221)
Максимальний крутний момент		ЕКД-Нм (фунт/фут) 400 (295)
Коефіцієнт стиснення:1		9,5

¹Опціонально на F-TYPE, стандартно на F-TYPE R-Dynamic, F-TYPE R і F-TYPE SVR. ²Залежно від країни продажу.

Наявність двигунів залежить від ринку. Зверніться до місцевого дилера Jaguar для уточнення.

ДВИГУН i4

➤ 2,0-ЛІТРОВИЙ 4-ЦИЛІНДРОВИЙ 300 К.С.

Високопродуктивний 2,0-літровий 4-циліндровий 300 к.с. бензиновий двигун Ingenium з турбонаддувом видає 400 Н•м крутного моменту і забезпечує видатну економію палива і визначну керованість.

- Інтелектуальна система підйому впускних клапанів із змінною геометрією (CVVL) змінює ступінь відкриття впускних клапанів, що знижує втрати двигуна. Це дозволяє двигуну "дихати" з максимальною ефективністю, оптимізуючи потужність та крутний момент.
- CVVL працює у поєднанні з подвійними незалежними змінюваними фазами кулачкового розподілу, що забезпечує максимальну гнучкість роботи, що призводить до відмінної потужності та економії палива в діапазоні обертів.
- Твінскрольний турбокомпресор живиться за допомогою інтегрованого випускного колектора, який збільшує передачу енергії до турбіни, що значно зменшує турбонаддув та покращує відповідь двигуна.
- Твінскрольний турбокомпресор має керамічні підшипники, які зменшують тертя і покращують перехідні реакції.

ВСТАНОВЛЕНА ПО ЦЕНТРУ ВИХЛОПНА ТРУБА

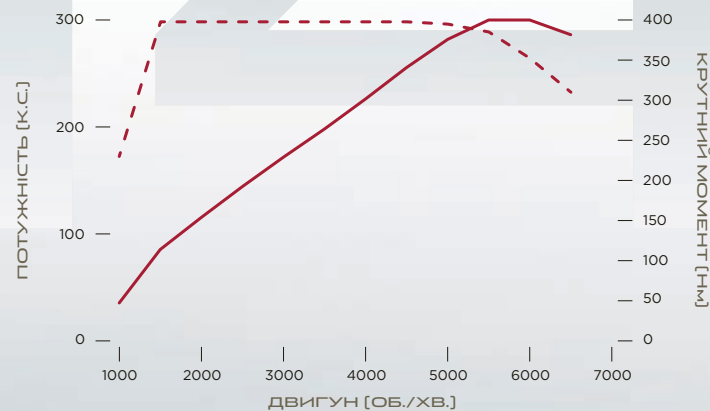

ПОТУЖНІСТЬ [К.С.] 300 К.С.
КРУТНИЙ МОМЕНТ [НМ] —

АВТОМОБІЛЬ НА ЗОБРАЖЕННІ: F-TYPE В КОЛЬОРІ YULONG WHITE ЗІ ВСТАНОВЛЕНИМИ ОПЦІОНАЛЬНИМИ ДЕТАЛЯМИ (ЗАЛЕЖНО ВІД КРАЇНИ ПРОДАЖУ)

ДВИГУНИ V6



3,0-ЛІТРОВИЙ V6 340 К.С.

3,0-ЛІТРОВИЙ V6 380 К.С.

3,0-літрові бензинові двигуни V6 із наддувом видають до 460 Нм крутного моменту для потужної та швидкої роботи.

- Подвійний вортексний нагнітач з ротором протилежного напрямку обертання і перехресними лопатками забезпечує лінійну подачу електроенергії та максимізує чутливість.
- Керована форсунками система прямого впорскування ретельно керує повітряно-паливною сумішшю в камері згорання для покращення згорання, витягуючи більше енергії з введеного палива. Це призводить до відмінної потужності, одночасно підвищуючи економію палива та зменшуючи викиди.



двигуни V6

0-100 км/год. за 4,9 секунд

3,0-ЛІТРОВИЙ V6 З НАДДУВОМ	340 К.С.	380 К.С.
Доступність моделі	F-TYPE та F-TYPE R-DYNAMIC	
Циліндрів/Клапанів на циліндр	6/4	6/4
Діаметр циліндра/хід поршня	мм 84,5/89	84,5/89
Об'єм	куб.см 2995	2995
Максимальна потужність	ЕКД-к.с. (кВт) 340 (250)	380 (280)
Максимальний крутний момент	ЕКД-Нм (фунт/фут) 450 (332)	460 (339)
Коефіцієнт стиснення:1	10,5	10,5

Офіційні цифри досліджень ЄС Виключно з метою порівняння. Реальні цифри можуть відрізнятися

- Цей двигун також оснащений подвійною системою незалежного регулювання фаз газорозподілу, яка управляє впускним і випускним клапанами, а також полегшеними поршнями з кільцями наднизького тертя, для підвищення продуктивності та ефективності.
- Система подвійних балансирних валів протилежного обертання покликана забезпечити неймовірні ходові характеристики; вона дозволяє забезпечити виключно плавну передачу потужності двигуна.

РОЗТАЦЮВАНІ ПО ЦЕНТРУ ПОДВІЙНІ ВИХЛОПНІ ТРУБИ

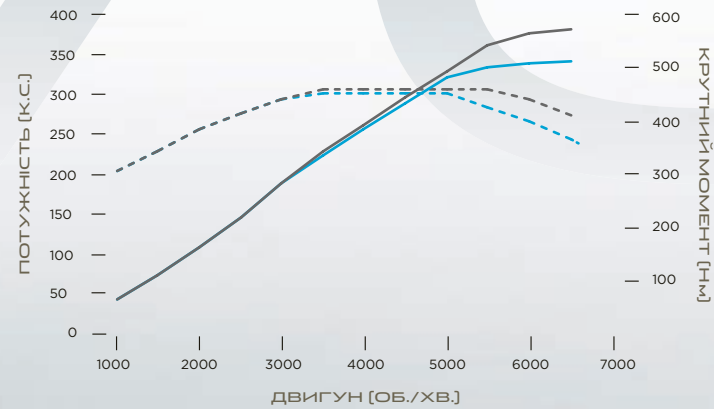

ПОТУЖНІСТЬ [К.С.] 340 К.С. 380 К.С.
 КРУТНИЙ МОМЕНТ [НМ] - - - - - - - - - -

АВТОМОБІЛЬ НА ЗОБРАЖЕННІ: F-TYPE В КОЛЬОРІ YULONG WHITE ЗІ ВСТАНОВЛЕНИМИ ОПЦІОНАЛЬНИМИ ДЕТАЛЯМИ (ЗАЛЕЖНО ВІД КРАЇНИ ПРОДАЖУ)

ДВИГУНИ V8

➤ 5.0 ЛІТРОВИЙ V8 550 К.С.

5.0 ЛІТРОВИЙ V8 575 К.С.

5,0-літрові V8 бензинові двигуни із наддувом видають до 700 Нм крутного моменту для найвищої продуктивності.

- Компактний двигун V8 виготовляється з алюмінію і відрізняється неймовірно низьким рівнем внутрішнього тертя.
- Двигун оптимізовано для роботи з сучасною системою управління від компанії Bosch. Багатоканальна система уприскування з направленим розпиленням забезпечує прямий хід впорскування палива під високим тиском.



ДВИГУНИ V8

0-100 км/год. за 3,7 сек.

5,0-ЛІТРОВИЙ V8 З НАДДУВОМ	550 К.С.	575 К.С.
Доступність моделі	F-TYPE R	F-TYPE SVR
Циліндрів/Клапанів на циліндр	8/4	8/4
Діаметр циліндра/Хід поршня	мм 92,5/93	92,5/93
Об'єм	куб.см 5000	5000
Максимальна потужність	ЕКД-к.с. (кВт) 550 (405)	575 (423)
Максимальний крутний момент	ЕКД-Нм (фунт/фут) 680 (502)	700 (516)
Коефіцієнт стиснення:1	9,5	9,5

- Двигун комплектується системою Twin Vortex System (TVS) шостого покоління, що забезпечує оптимальний відвід тепла і комфортний рівень шуму. Нагнітач повністю реалізує додаткові можливості 5,0-літрового двигуна, організовуючи передачу крутного моменту таким чином, щоб подача потужності була плавною і ефективною.

РОЗТАШОВАНІ З БОКІВ ЗДВОЄНІ ВИХЛОПНІ ТРУБИ

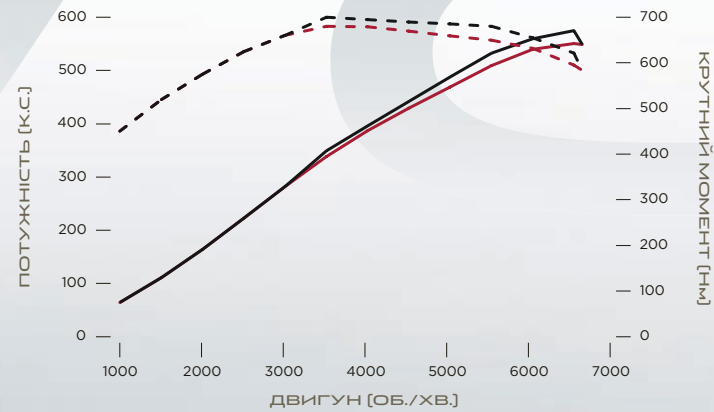

ПОТУЖНІСТЬ [к.с.] 550 к.с. 575 к.с.
 КРУТНИЙ МОМЕНТ [Нм] - - - - - - - - - -

АВТОМОБІЛЬ НА ЗОБРАЖЕННІ: F-TYPE В КОЛЬОРІ YULONG WHITE ЗІ ВСТАНОВЛЕНИМИ ОПЦІОНАЛЬНИМИ ДЕТАЛЯМИ (ЗАЛЕЖНО ВІД КРАЇНИ ПРОДАЖУ)

ПОЛЕГШЕНА АЛЮМІНІЄВА КОНСТРУКЦІЯ



МІЦНИЙ І ЖОРСТКИЙ КОРПУС

ВИСОКИЙ КОЕФІЦІЄНТ ТЕРТЯ



Легкий алюмінієвий корпус з жорсткою конструкцією є ідеальною платформою для спортивного автомобіля. Ми першими застосували цю технологію понад десять років тому й продовжуємо відкривати нові горизонти. Ми надаємо інформацію щодо кожного аспекту експлуатаційних характеристик F-TYPE, його продуктивності, керованості та відчуттів при цьому. Міцна алюмінієва конструкція є платформою, яка має достатню стійкість для точного, маневреного керування і дозволяє точно налаштувати систему підвіски, надаючи водію можливості взаємодії та зворотного зв'язку. Легкі алюмінієві панелі склеюються надсильним клеєм, а потім скріплюються оцинкованими заклепками з бористої сталі, які стискають клей, щоб сформувати герметичне з'єднання феноменальної міцності та жорсткості. Корпус F-TYPE гармоніює з його високопродуктивним двигуном. Разом вони показують виняткові коефіцієнти відношення потужності та крутного моменту до ваги, які забезпечують F-TYPE продуктивність спортивного автомобіля світового рівня.

Панелі для екстер'єру розроблені зі спеціального сплаву. Вони поєднують в собі міцність та форму що надає кузову чіткості ліній. На моделях у кузові купе, бокове пресування є найбільш технологічно довершеним у автомобільній індустрії. Воно робить лінії надзвичайно виразними плавними від капоту до багажника. Це поєднання прогресивних матеріалів та іноваційних технологій має дві переваги. Це дозволяє відтворити маневреність F-TYPE відповідно до задумки дизайнера. Це творить цілісний і потужний автомобіль.

ЗОБРАЖЕНИЙ АВТОМОБІЛЬ: F-TYPE КОЛЬОРУ INDUS SILVER ІЗ ОПЦІОНАЛЬНИМ ОСНАЩЕННЯМ (ЗАЛЕЖНО ВІД РИНКУ)



F-TYPE

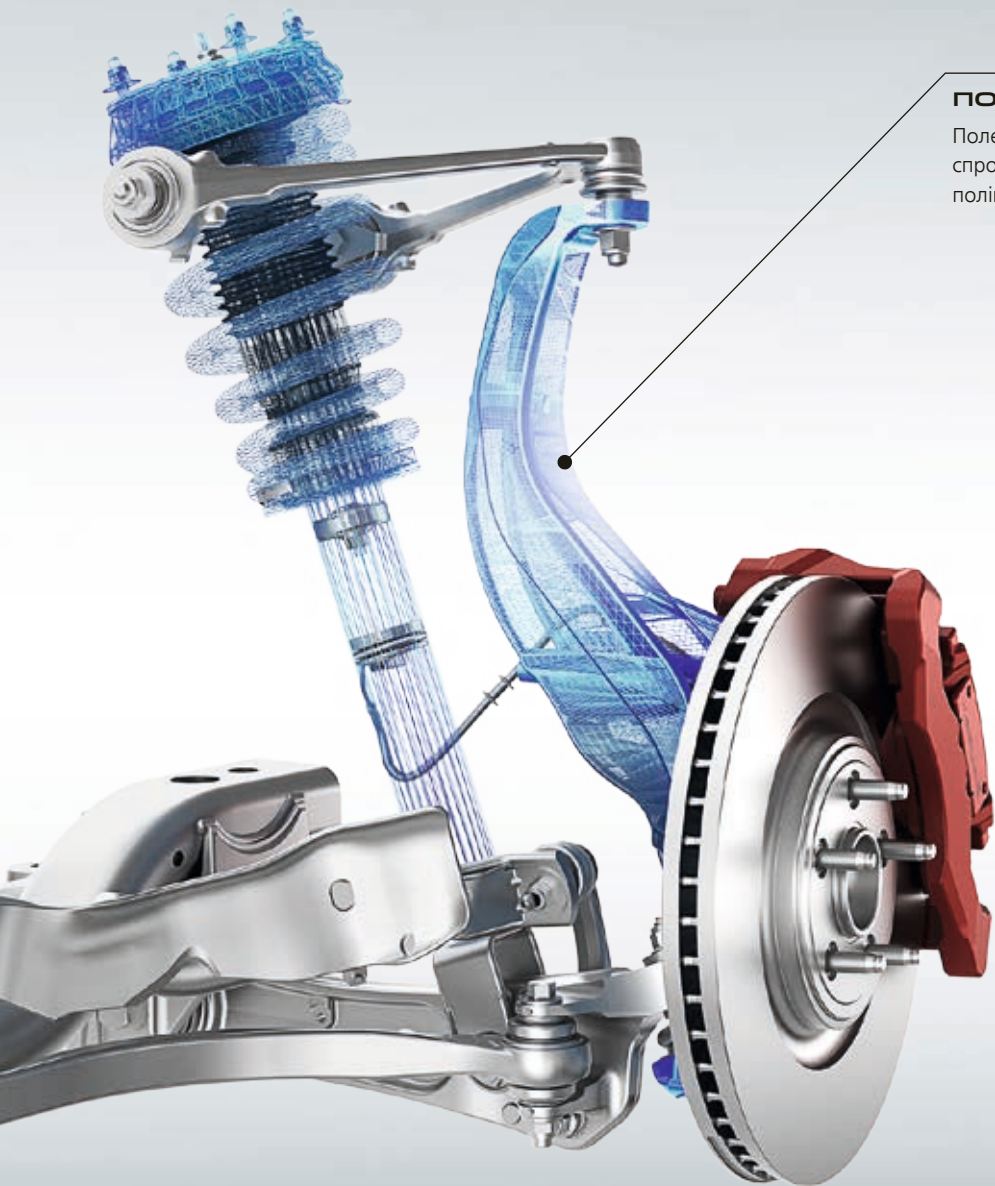

ПОВОРОТНЕ КОЛІНО З АЛЮМІНІЮ

Полегшені алюмінієві коліна передньої і задньої підвіски, які були спроектовані для оптимізації жорсткості і міцності, допомагають поліпшити маневреність і швидкість відгуку F-TYPE.

ШАСІ ТА ПІДВІСКА



КОНТРОЛЬ ТА КОМФОРТ

ДИНАМІКА ТА ВИШУКАНІСТЬ

Легка алюмінієва конструкція F-TYPE створює платформу, котра має видатну стійкість, завдяки якій кована алюмінієва підвіска з подвійним поперечним важелем може керувати автомобілем. З налаштуванням амортизації, оптимізованої для кращого поєднання динаміки та вишуканості, це створює гармонійну взаємодію контролю, маневреності та відгуку.

СИСТЕМА АДАПТИВНОЇ ДИНАМІКИ

Стандартна на 3,0-літрових V6 потужністю 380 к.с. та 5,0-літрових V8 двигунах, система адаптивного управління підвіскою забезпечує плавну динаміку і безпечну їзду. Система оцінює рух кузова і швидкість нахилу 100 разів на секунду. Положення керма оцінюється 500 разів на секунду, що дозволяє системі спрогнозувати рух автомобіля. Жорсткість кожного амортизатора регулюється для контролю коливань кузова та маневреності.

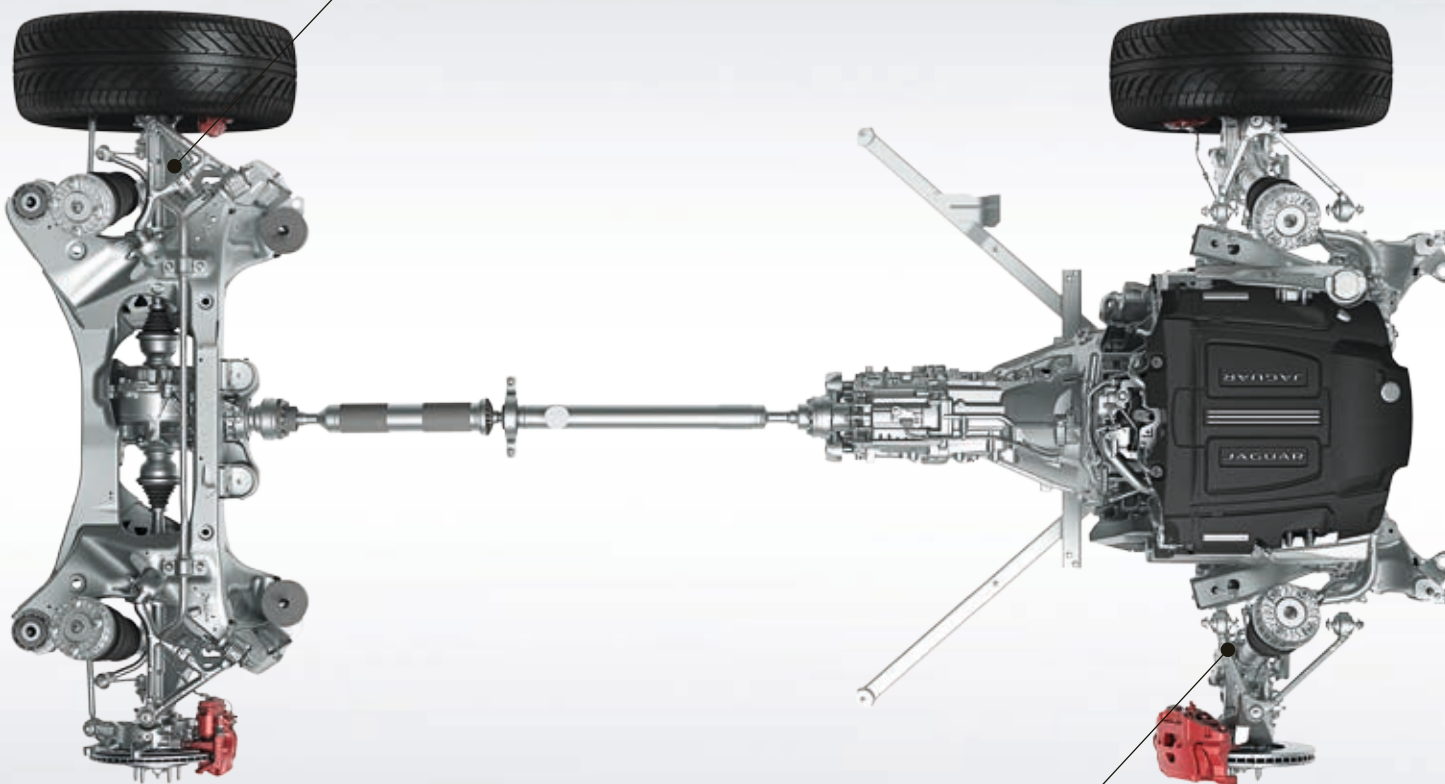

ПІДВІСКА

Розглянута Jaguar в якості найкращої конфігурації конструкція кованої алюмінієвої підвіски F-TYPE з подвійним поперечним важелем забезпечує точне керування та контроль.

ДОСКОНАЛА АЕРОДИНАМІКА



**НИЗЬКИЙ АЕРОДИНАМІЧНИЙ
ОПІР ТА ВИСОКА СТІЙКІСТЬ**

**ЗАДНІЙ
ВИСУВНИЙ СПОЙЛЕР**

Аеродинамічна продуктивність — альфа і омега конструкції F-TYPE. Вона легко інтегрується з кузовом для низьких рівнів підйомної сили і надійної стійкості на високій швидкості. Прибираються навіть дверні ручки, щоб створити безперервний потік повітря вздовж бортів. Задній висувний спойлер* автоматично висувається на високих швидкостях, щоб зменшити підйомну силу до 120 кг. Передній сплітер під решіткою радіатора скеровує повітряний потік уздовж днища транспортного засобу; різко окреслена хвостова частина допомагає відокремити повітря на нижчих швидкостях. В результаті підвищується керованість і стійкість.

*Опціонально для F-TYPE SVR.

АВТОМОБІЛЬ НА ЗОБРАЖЕННІ: F-TYPE R В КОЛЬОРІ YULONG WHITE ЗІ ВСТАНОВЛЕНИМИ ОПЦІОНАЛЬНИМИ ДЕТАЛЯМИ
(ЗАЛЕЖНО ВІД КРАЇНИ ПРОДАЖУ)



1413 ЛІТРІВ

РЕЦИРКУЛЯЦІЙНОЇ ВОДИ НА ХВИЛИНУ, СТРУМЕНІ
ЯКОЇ БУЛИ СПРЯМОВАНІ НА КОЖЕН АВТОМОБІЛЬ,
ЩОБ ПЕРЕВІРИТИ ВОДОНЕПРОНИКНІСТЬ F-TYPE У
ДОЩОВУ ПОГОДУ

10 000 000 ГОДИН

ВІРТУАЛЬНОГО ТЕСТУВАННЯ ЗАДЛЯ ЗМЕНШЕННЯ ШКІДЛИВОГО
ВПЛИВУ НА НАВКОЛИШНЄ СЕРЕДОВИЩЕ. ДОСЯГНУТО ІСТОТНОГО
ЗМЕНШЕННЯ ВИКИДІВ ЕКОНОМІЇ РЕСУРСІВ, ЕНЕРГІЇ ТА ПАЛЬНОГО

792 000

ВІРТУАЛЬНИХ ТРАНСПОРТНИХ ЗАСОБІВ БУЛО
СТВОРЕНО, ЩОБ ОТРИМАТИ ДОСКОНАЛИЙ F-TYPE

19 000 KM

ЕКСТРЕМАЛЬНИХ ВИПРОБУВАНЬ НА ТРАСІ У НЮРБУРЗІ,
НІМЕЧЧИНА, ТРАСА НАЗВАНА "ЗЕЛЕНИМ ПЕКЛОМ" —
ЦЕ ОДНАКОВО, ЩО ПРОІХАТИ ПІВСВІТУ



90°C

РІЗНИЦІ МІЖ НАЙСПЕКОТНІШИМИ (+50°C) ТА
НАЙХОЛОДНІШИМИ (-40°C) УМОВАМИ КЛІМАТИЧНИХ
ВИПРОБУВАНЬ F-TYPE

300 ТЕРАБАЙТ

ДАНИХ СТОСОВНО ЕКСПЛУАТАЦІЙНИХ ХАРАКТЕРИСТИК,
ЗІБРАНИХ ДЛЯ УТОЧНЕННЯ ЩОДО КОЖНОГО МІЛІМЕТРУ F-TYPE

ВИПРОБУВАНИЙ В ЕКСТРЕМАЛЬНИХ УМОВАХ



ВІРТУАЛЬНИЙ
АНАЛІЗ

РЕАЛЬНІ ВИПРОБУВАННЯ
ПО УСЬОМУ СВІТУ

Спочатку F-TYPE був випробуваний у віртуальному світі системи автоматизованого проектування Jaguar (CAE). Успішне проходження віртуального випробування гарантує, що всі компоненти пройшли детальне проектування і випробування перед тим, як їх буде випробувано в реальних умовах. Інженери підготували серію віртуальних прототипів, які реалістично моделюють поведінку складних механічних систем, що дозволяє їм аналізувати можливі варіанти, доки не буде знайдено оптимальну конструкцію. Наприклад, аеродинамічні випробування техніки, що застосовується в аерокосмічній промисловості, проходять у віртуальній аеродинамічній трубі з розрахунковою гідродинамікою на високошвидкісних суперкомп'ютерах. Протягом свого віртуального строку служби F-TYPE пройшов півмільйона випробувань, які потребують 10 мільйонів годин комп'ютерної обробки обсягом 300 Тб. Процес проектування у CAE був одним із ключових факторів у забезпеченні неперевершеної продуктивності та швидкості відгуку F-TYPE.

Реальні випробування для настройки завершальних налаштувань проходили в спеціалізованих центрах і в найсуворіших умовах по всьому світу в діапазоні температур від -40 °C до +50 °C, на висоті до 4000 м над рівнем моря. Наприклад, випробування на стійкість на високій швидкості було проведено в Нардо у південній Італії. Дорожня петля Нордшляйфе на трасі у Нюрбурзі, Німеччина була ідеальним місцем, щоб випробувати характеристики керування, гальмування, охолодження та тривалості служби. Цю петлю нарекли «Зеленим пеклом», вона має 20,8-кілометрове шосе з 73 поворотами і славу найбільш вимогливої дорожньої петлі у світі й фінального випробування як для автомобіля, так і для водія.

АВТОМОБІЛЬ НА ЗОБРАЖЕННІ: F-TYPE R В КОЛЬОРІ YULONG WHITE ЗІ ВСТАНОВЛЕНИМИ
ОПЦІОНАЛЬНИМИ ДЕТАЛЯМИ (ЗАЛЕЖНО ВІД КРАЇНИ ПРОДАЖУ)

ТЕХНОЛОГІЇ ВОДІННЯ ДОСКОНАЛА ДИНАМІКА ВОДІННЯ



МАКСИМАЛЬНЕ ПРИСКОРЕННЯ

ТЕХНОЛОГІЯ ADAPTIVE DYNAMICS

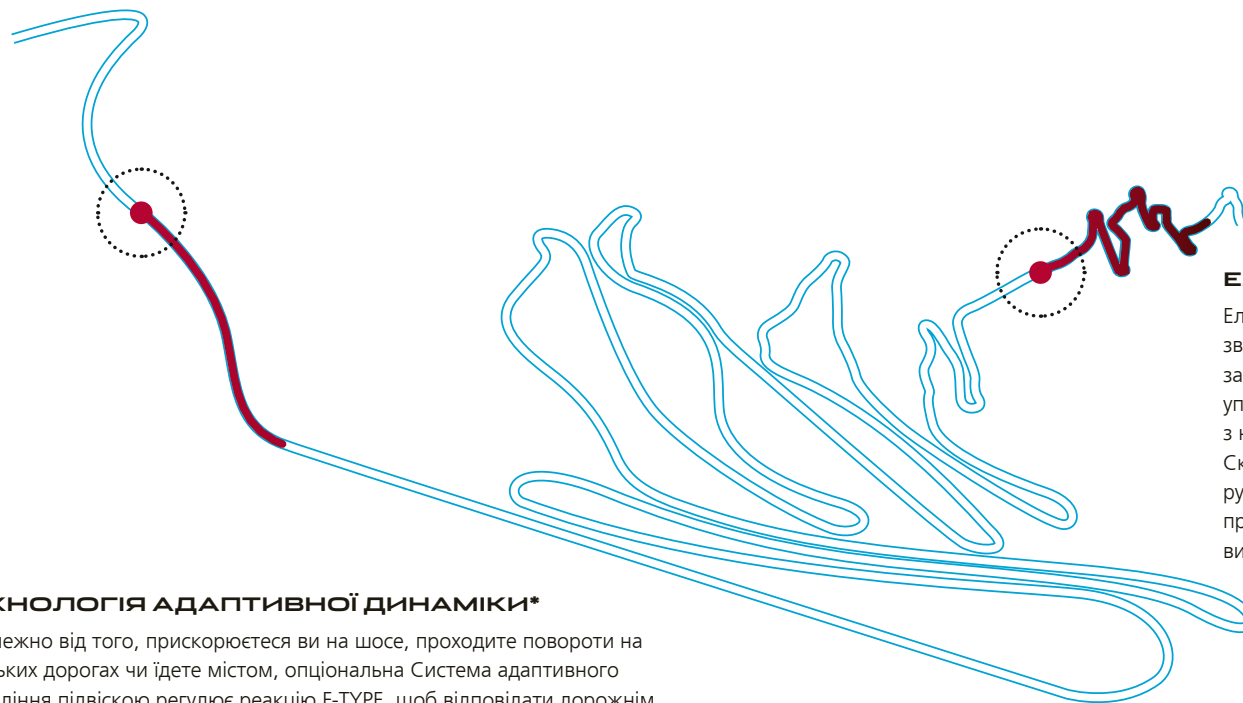

ТЕХНОЛОГІЯ АДАПТИВНОЇ ДИНАМІКИ*

Незалежно від того, прискорюєтеся ви на шосе, проходите повороти на замських дорогах чи їдете містом, опціональна Система адаптивного управління підвіскою регулює реакцію F-TYPE, щоб відповідати дорожнім умовам й вашому стилю водіння. Вона аналізує прискорення, проходження поворотів, активність педалі газу та гальма, а також перехід на нижчу передачу. Рухи керма аналізуються до 500 разів на секунду, а рух кузова до 100 разів на секунду. Амортизатори з електронним управлінням постійно оптимізують налаштування підвіски для контролю коливачь кузова та маневреності.

ЕЛЕКТРОПІДСИЛЮВАЧ КЕРМА

Електропідсилювач керма (EPAS) пропонує винятковий зворотний зв'язок й активується за необхідності, забезпечуючи економію енергії й пального. Рухове управління забезпечує негайну реакцію й пов'язані з нею враження від керування спортивним автомобілем. Складне комп'ютерне управління регулює підсилення рульової системи, збільшуючи його для маневрів при неквапній їзді й поліпшуючи відчуття керма на високих швидкостях.

*Доступно тільки для 3,0-літрового двигуна V6 380PS та 5,0-літрових V8-двигунів.



ПОКРАЩЕНА ПРОДУКТИВНІСТЬ

▶ ДИНАМІЧНИЙ РЕЖИМ

КОНФІГУРОВАНА ДИНАМІКА



Активация динамического режима раскрывает спортивный характер F-TYPE. Переключение передач відбувається швидше й на вищих обертах двигуна¹ із запобіганням автоматичного перемикання на вищу передачу при активному ручному режимі, час відгуку мінімізовано, налаштування амортизаторів оптимізовано², а зусилля на кермо збільшено. Динамічний режим також відкриває активний спортивний вихлоп з характерним спортивним звуком і надає кабіні візуальної виразності: панель приладів F-TYPE і декоративне підсвічування інтер'єру³ починають світитися червоним кольором.

Система налаштовуваної динаміки² дозволяє вам персоналізувати динамічний режим F-TYPE, щоб створити ідеальне налаштування динаміки. За допомогою сенсорного екрану чотири режими водіння можна змінити на динамічні або залишити їх стандартними. Таким чином, будь-яке поєднання чутливості дросельної заслінки, моментів перемикання коробки передач¹, рульового зусилля чи необхідної жорсткості ароматизаторів. Конфігурована динаміка дозволяє налаштувати відповідно до ваших потреб.

¹Тільки для автоматичної трансмісії.

²Not available with 2.0 litre 300PS engine or 3.0 litre 340PS engine.

³Стандартно для F-TYPE R і F-TYPE SVR. Опціонально для F-TYPE і F-TYPE R-Dynamic. Optional on F-TYPE and F-TYPE R-Dynamic.



НА СУХІЙ ДОРОЗІ

За нормальних умов крутний момент передається до задніх коліс, забезпечуючи маневреність та легкість керування Jaguar.

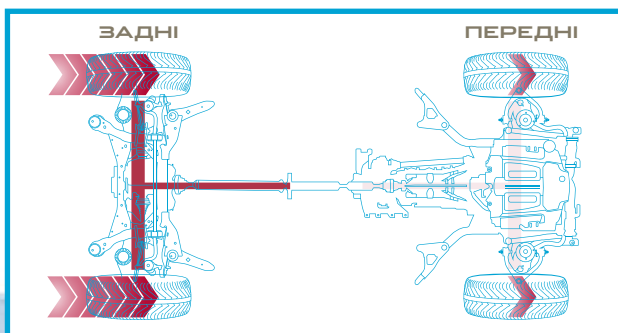

НЕДОСТАТНЄ ЗЧЕПЛЕННЯ З ДОРОГОЮ

На слизьких поверхнях, таких як трава та сніг, крутний момент може бути збалансований між передніми та задніми колесами, щоб підвищити коефіцієнт зчеплення. За екстремальних умов, до 100% крутного моменту може бути розподілено на передні колеса.

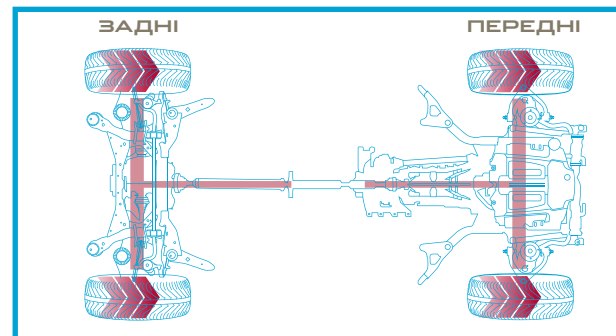

ТЕХНОЛОГІЇ ВДОСКОНАЛЕНОЇ ТРАНСМІСІЇ



ПОВНИЙ ПРИВОД

ІНТЕЛЕКТУАЛЬНА ДИНАМІКА ТРАНСМІСІЇ

Система повного привода (AWD) F-TYPE поєднує в собі маневреність і характер заднього привода (RWD) зі збільшеним рівнем безпеки і тяги. За нормальних умов руху F-TYPE переважно залишається задньоприводним, що гарантує йому відмінну маневреність та баланс. Але коли дорога стає більш складною або коли ви прискорюєтеся на поверхнях з низьким зчепленням, система частково передає потужність на передні колеса, що дозволяє F-TYPE підтримувати оптимальне зчеплення для комфортної динаміки за будь-яких умов.

На задньоприводному F-TYPE встановлена 8-ступінчаста автоматична роздаточна коробка передач для управління розподіленням крутного моменту на передні та задні колеса. Спроектвана для забезпечення спортивної динаміки F-TYPE, роздаточна коробка передач містить багатодискову муфту, що активується електромеханічним способом за допомогою інтелектуального привода. Крутний момент передається швидко і точно, за допомогою складного роликowego кулачкового механізму, який передає необхідне зусилля на муфту.

На відміну від інших систем, які реагують на просковзування коліс, програма інтелектуальної динаміки трансмісії (IDD) Jaguar є такою, що прогнозує й використовує датчики, вимірюючи вхідні параметри дросельної заслінки і рульового керування, щоб передбачати проковзування коліс. IDD приводить у відповідність ці параметри й порівнює їх з відгуком систем двигуна, трансмісії й системи регулювання тягового зусилля для розрахунку доступної тяги й відповідного розподілення крутного моменту ще до того, як тягу буде втрачено. З місця F-TYPE може переходити від заднього до повного привода всього за 165 мілісекунд або за 100 мілісекунд під час руху.

В результаті поїздка поєднуватиме в собі задньоприводний характер з можливостями повного привода, що забезпечує найвищий рівень продуктивності та управління, незалежно від стану й типу дороги.

СИСТЕМА РОЗПОДІЛУ КРУТНОГО МОМЕНТУ

▶ ПОЛІПШЕНА КЕРОВАНІСТЬ

ПОКРАЩЕНА ЗДАТНІСТЬ ПРОХОДИТИ ПОВОРОТИ

Система розподілу крутного моменту F-TYPE максимізує здатність проходити навіть найстрімкіші повороти. Технологія векторизації крутного моменту забезпечує контрольоване незалежне гальмування окремо внутрішніх передніх і задніх коліс, яке допомагає чітко вписуватися в поворот. Більший гальмівний тиск застосовується до заднього внутрішнього колеса, оскільки це гарантує найвищу здатність проходити повороти, в той час як передні внутрішні колеса пригальмовуються для оптимізації руху по кривій. В результаті знижується імовірність заносу і підвищується коефіцієнт зчеплення з дорогою.

Система розподілу крутного моменту забезпечує збільшену маневреність та додає водієві впевненості за кермом. Для F-TYPE R і F-TYPE SVR Система розподілу крутного моменту працює спільно з системою електронного активного диференціалу (див. стор. 46), які доповнюють одна одну задля оптимізації тяги й підвищення здатності проходити повороти, повороти, а також задля максимального відчуття керма і маневреності.

ДОДАТКОВЕ ОБЕРТАЛЬНЕ
ЗУСИЛЛЯ, ПРИКЛАДЕНЕ НА
ЦЕНТРАЛЬНУ ВІСЬ

СИСТЕМА РОЗПОДІЛУ
КРУТНОГО МОМЕНТУ ЗАСТОСОВУЄ
РОЗПОДІЛЕНИЙ ГАЛЬМІВНИЙ ТИСК,
ЩОБ ОКРЕМО ГАЛЬМУВАТИ ВНУТРІШНІ
ПЕРЕДНІ ТА ЗАДНІ КОЛЕСА ОКРЕМО

ПОТУЖНІСТЬ ПОДАЄТЬСЯ
ПОСТІЙНО, ЩОБ
ПІДТРИМУВАТИ НЕЗМІННУ
ШВИДКІСТЬ ЗОВНІШНІХ
КОЛІС ВІДНОСНО
ПОВОРОТУ



ПОКАЗАНИЙ АВТОМОБІЛЬ: F-TYPE R В КОЛЬОРІ YULONG WHITE ЗІ ВСТАНОВЛЕНИМИ ОПЦІОНАЛЬНИМИ ДЕТАЛЯМИ (ЗАЛЕЖНО ВІД РИНКУ ПРОДАЖІВ)



НАДЛИШКОВА
ПОВОРОТНІСТЬ

НЕДОСТАТНЯ
ПОВОРОТНІСТЬ

ВИЯВЛЯЄ ВТРАТУ ТЯГИ ТА
ПЕРЕДАЄ КРУТНИЙ МОМЕНТ
ДО ЗАДНЬОГО КОЛЕСА, ЩОБ
ЗМЕНШИТИ НАДЛИШКОВУ /
НЕДОСТАТНЮ ПОВОРОТНІСТЬ

СТАБІЛЬНІСТЬ І КОНТРОЛЬ



СТАБІЛЬНІСТЬ І КОНТРОЛЬ

ЕЛЕКТРОННИЙ АКТИВНИЙ ДИФЕРЕНЦІАЛ

Системи стабілізації Jaguar F-TYPE дозволяють йому залишатися ідеально збалансованим незалежно від того, випробуватимете ви його можливості чи вам просто необхідно упевнитися в тому, що автомобіль зберігатиме стійкість за складних умов їзди. 3,0-літровий двигун V6 потужністю 380 к.с. має диференціал підвищеного тертя, а 5,0-літровий двигун V8 потужністю 550 к.с. і 575 к.с. має електронний активний диференціал. Це дозволяє повною мірою розкрити потенціал експлуатаційних характеристик автомобіля, підвищити контроль і посилити тягу.

Диференціал підвищеного тертя: У ситуації, коли заднє колесо має низьке зчеплення, диференціал підвищеного тертя передає крутний момент через пакет муфти, яка активується механічним способом, до колеса, котре має більше зчеплення. Це обмежує проковзування через вісь, покращуючи контроль і тягу для більш швидкого та точного проходження поворотів.

Електронний активний диференціал: Має вищу переважувальну здатність з крутного моменту, який може блокуватися, що дозволяє отримувати підвищену потужність і крутний момент двигунів V8. Цей диференціал працює з системою повного привода і програмою інтелектуальної динаміки трансмісії (IDD), а також із тягою F-TYPE і системами стабілізації, щоб максимізувати тягу і поліпшити контроль при проходженні поворотів. Змінне електронне управління дозволяє цьому диференціалові постійно регулювати блокування крутного моменту між колесами — це забезпечує точне проходження і можливість якнайшвидше прискоритися при виході з них завдяки тому, що крутний момент на кожному колесі є контрольованим.

АВТОМОБІЛЬ НА ЗОБРАЖЕННІ: F-TYPE SVR В КОЛЬОРІ YULONG WHITE ЗІ ВСТАНОВЛЕНИМИ ОПЦІОНАЛЬНИМИ ДЕТАЛЯМИ
(ЗАЛЕЖНО ВІД КРАЇНИ ПРОДАЖУ)





JAGUAR
CARBON CERAMIC

СИСТЕМИ ЕФЕКТИВНОГО ГАЛЬМУВАННЯ

➤ ЛЕГКІ | ПОТУЖНІ | НАДІЙНІ

Представляємо низку найсучасніших гальмівних систем, кожна з яких розроблена для гарантування безпеки і високих експлуатаційних показників. Гальмівні супорти виготовлено з алюмінію задля зниження невіднесеної маси автомобіля, завдяки чому поліпшується його керованість. Кожна система має великі вентильовані гальмівні диски з вуглеволокна – до 398 мм в діаметрі. Така площа тертя гальмівних накладок збільшує гальмівні зусилля і забезпечує більшу здатність дисків до поглинання й розсіювання теплової енергії, що продукується при гальмуванні.

Вуглецево-керамічна гальмівна система Jaguar¹ з її вражаючим моноблоком жовтих гальмівних супортів є найпотужнішою гальмівною системою, яка коли-небудь встановлювалася на серійні автомобілі Jaguar. Вона забезпечує до 21 кг економії ваги й відповідне зменшення невіднесеної маси. Завдяки високій стійкості до зносу вона забезпечує стабільний рівень продуктивності за найскладніших умов.

355 ММ ПЕРЕДНІ ТА 325 ММ
ЗАДНІ ГАЛЬМА



У СТАНДАРТНІЙ КОМПЛЕКТАЦІЇ ДВИГУНІВ НА 300 К.С.
ТА 340 К.С. СУПОРТИ: У КОЛЬОРІ SILVER

380 ММ ПЕРЕДНІ ТА 325 ММ
ЗАДНІ ГАЛЬМА



У СТАНДАРТНІЙ КОМПЛЕКТАЦІЇ ДВИГУНІВ НА 380 К.С.
СУПОРТИ: У КОЛЬОРІ BLACK АБО RED

380 ММ ПЕРЕДНІ ТА 376 ММ
ЗАДНІ ГАЛЬМА



У СТАНДАРТНІЙ КОМПЛЕКТАЦІЇ ДВИГУНІВ НА F-TYPE R
ТА F-TYPE SVR, ОПЦІЙНО НА F-TYPE ТА F-TYPE R-DYNAMIC
СУПОРТИ: У КОЛЬОРІ BLACK АБО RED

398 ММ ПЕРЕДНІ ТА 380 ММ
ЗАДНІ ВУГЛЕЦЕВО-КЕРАМІЧНІ
ГАЛЬМА¹



ОПЦІЙНО НА МОДЕЛЯХ З АВТОМАТИЧНОЮ
ТРАНСМІСІЄЮ² СУПОРТИ: У КОЛЬОРІ YELLOW

¹Залежно від країни продажу. ²Недоступно для двигуна 300 к.с та 340 к.с.

Для отримання більш докладної інформації про наявність гальм, див. стор. 90-91 або сконфігуруйте свій автомобіль за адресою: jaguar.ua



ПРОЛИСТУЙТЕ



ЗМЕНШУЙТЕ



НАБЛИЖАЙТЕ

ТЕХНОЛОГІЇ

МУЛЬТИМЕДІЙНА СИСТЕМА

Забезпечуючи велику кількість інформації та розваг, кожен F-TYPE обладнаний системою Touch Pro, інформаційно-розважальною системою InControl. Вона має інтуїтивні та сучасні інтегровані технології, які гарантують, що кожен може взяти від своєї подорожі все по максимуму.

10-ДЮЙМОВИЙ ЕКРАН СИСТЕМИ TOUCH PRO

Стандартний 10-дюймовий сенсорний дисплей на центральній консолі моментально реагує на рухи, і надає небачену кількість аудіо-відео розваг. Для покращення водійського досвіду Touch Pro пропонує опцію налаштовуваного головного екрану. А багатозадачність системи підтримується завдяки інтерактивній боковій панелі.

Стандартні й додаткові опції можуть відрізнятися в залежності від наявності на ринку. Будь ласка, зверніться до регіонального дилера jaguar для отримання інформації.

Зважаючи на представлену систему InControl, деякі описані функції можуть бути опціональними і залежати від ринку. Будь ласка, зверніться до місцевого дилера Jaguar, щодо наявності та повних умов продажу у вашій країні. Деякі функції потребують відповідної SIM з відповідним контрактом надання даних, що потребують подальшої підписки після початкового терміну, рекомендованого вашим місцевим продавцем Jaguar. Мобільний зв'язок не може бути гарантованим будь-де. Усі функціями, що вбудовані в авто, водіям слід користуватися лише тоді, коли це є безпечним для них. Водії повинні переконатися, що зберігати повний контроль над транспортним засобом у будь-який час.

НАВЕДЕНИЙ ІНТЕР'ЄР: F-TYPE SVR, ОСНАЩЕНИЙ СИДІННЯМИ ЗІ ШКИРИ WINDSOR У СТИЛІ PERFORMANCE У КОЛЬОРІ EBONY З КОНТРАСТНИМ ШВОМ У КОЛЬОРІ IVORY

ПІДКЛЮЧЕННЯ ПРИЛАДІВ

InControl - це цілий ряд передових технологій, що з'єднує вас із вашим автомобілем і забезпечує бездоганний та надійний зв'язок із зовнішнім світом. Існує цілий ряд пакетів та варіантів, доступних на вибір. Завдяки різноманітним додаткам, навіть коли ви знаходитесь далеко від вашого автомобіля, деякі функції InControl залишаються з вами, переконуючи, що враження від Jaguar буде ще приємнішим, ніж будь-коли.

СТАНДАРТНА КОМПЛЕКТАЦІЯ

СИСТЕМА NAVIGATION PRO

Стандартна для всіх моделей система Navigation Pro дозволяє зберігати улюблені маршрути, застосовуючи жести для стискання та масштабування для простого дослідження карт та відображення вибору будь-якої з 2D або 3D карт із кришталеву чистою графікою.

ОПЦІЙНІ ФУНКЦІЇ

ПАКЕТ З СИСТЕМОЮ CONNECT PRO PACK¹

Система Connect Pro складається з додатків InControl Apps, системи Remote Premium та функцій Pro Services.

Вона розроблена з метою покращення враження від автомобіля та поза ним, і це гарантує, що ви та ваші пасажери насолоджуетесь подорожжю, залишаючись при цьому на зв'язку із світом.

ДОДАТКИ СИСТЕМИ INCONTROL

Мають ряд схвалених для Jaguar замовних, які зможуть підключатися до F-TYPE з вашого смартфона. Система забезпечує безпечне та зручне використання додатків, які були оптимізовані для покращення вашого водійського досвіду. Ви також можете завантажити сторонні програми, що пропонують широкий спектр послуг. Додатки включають:

- **Spotify²** – Доступ до бібліотеки з понад 30 мільйонів пісень. Завдяки таким інтуїтивно зрозумілим функціям, як додаток для смартфонів Spotify, ви можете шукати пісні, радіостанції та рекомендації, створювати списки відтворення та отримувати доступ до музики у автономному режимі. Просто увійдіть, використовуючи існуючий акаунт Spotify Free або Spotify Premium.
- **Tile³** – Допомогає вам знайти втрачені чи неправильні речі за лічені секунди. Прикріпіть крихітну наліпку Bluetooth трекера до ваших ключів, кошика або сумки. Простий у використанні додаток Tile допоможе вам знайти ці предмети, якщо вони загубляться. Додаток доступний у будь-який час через сенсорний екран вашого автомобіля, що дозволяє вам переконатися, що у вас є все необхідне, перш ніж відправитися в дорогу.

¹Деякі функції потребують відповідної Micro SIM з відповідним контрактом надання даних, що, в свою чергу, потребує подальшої підписки після початкового терміну, рекомендованого вашим продавцем Jaguar.

²Будь ласка, перевірте App Store та Google Play на наявність. ³Наліпки Bluetooth трекера мають бути придбані окремо. 2016 Tile Inc. та Tile design є зареєстрованими товарними знаками Tile, Inc.

Стандартні й додаткові опції можуть відрізнятися в залежності від наявності на ринку. Будь ласка, зверніться до регіонального дилера Jaguar для отримання інформації.



ПРОГРАМА REMOTE⁴

Програма Remote Premium забезпечує найточнішу інформацію про ваш автомобіль і дозволяє взаємодіяти з ним віддалено. Сумісний з більшістю смартфонів, Android Wear™ або Apple Watch®, цей сервіс включає:

- **Функція Remote Lock/Unlock** – Заблокуйте або розблокуйте двері вашого авто віддалено одним натисканням кнопки. Просто натисніть кнопку блокування на екрані безпеки автомобіля у додатку Remote на смартфоні, щоб замкнути двері, ввімкнути сигналізацію, згорнути дзеркала⁵ та закрити вікна⁶. Натисніть кнопку розблокування, щоб розгорнути дзеркала, увімкнути ближні фари та двічі блимнути вогнями аварійної сигналізації.
- **Функція Remote Climate** – Підготуйте свій F-TYPE заздалегідь нагріваючи або попередньо охолоджуючи салон, щоб ви і ваші пасажирів почувалися комфортно з того моменту, як ви сідаєте в салон.
- **Функція Beep/Flash** – Ця функція включає аварійну сигналізацію Jaguar, ближнє світло фар та звуковий сигнал, який допомагає знайти ваш автомобіль на переповненій автостоянці.
- **Функція Journey Tracking** – Ця функція реєстрації дозволяє автоматично записувати вашу історію подорожей, включаючи статистику маршруту та пробіг. Цю інформацію можна експортувати на електронну пошту для використання з метою звітування про витрати, або її можна імпортувати в електронну таблицю.
- **Функція Vehicle Status Check** – Перевірте рівень палива та запас ходу по паливу, а також стан дверей, позицію дверей та вікон та замки. Перевірте останнє розташування автомобіля на парковці та знайдіть свій шлях до нього за допомогою піших маршрутів.
- **Функція Jaguar Optimised Assistance** – Ви можете здійснити прямий дзвінок до команди допомоги Jaguar, натиснувши кнопку на верхній консолі або віддалено на екрані допомоги у додатку на вашому смартфоні.
- **Функція SOS Emergency Call** – У більш серйозному випадку екстрений виклик SOS автоматично з'єднає вас із командою з реагування на надзвичайні ситуації, яка повідомить аварійні служби про ваше місцезнаходження.

⁴Віддалене керування містить абонентське обслуговування, що може бути продовжене після першого періоду, рекомендованого вашим продавцем Jaguar.

⁵При встановлених дзеркалах з електроприводом. ⁶Залежно від ринку.

Додатки InControl потрібно буде завантажити з Apple App/Google Play Store.

ОПЦІЙНІ ФУНКЦІЇ

СИСТЕМА PRO SERVICES¹

Пропонує ряд розширених можливостей, які допоможуть вам легко досягти місця призначення:

- **Функція Real Time Traffic Information** – використовує дані про трафік у реальному часі, щоб дати вам найбільш точну інформацію про стан трафіку на шляху до місця призначення.
- **Функція Online Search** – Де б ви не були, ви завжди зможете знайти поруч місця, які варто відвідати. Система може отримати доступ до інформації про призначення, поради щодо подорожей, а також огляди в Інтернеті стосовно пам'яток, які варто відвідати у регіоні.
- **Додаток Planning Routes та функція Door-to-Door Routing** – Перед тим як вирушити в дорогу, скористайтеся нашим додатком для планування маршрутів Route Planner App або інтернет-порталом, що дозволяють знаходити, встановлювати і зберігати потрібні місця і пункти призначення. Додаток використовує систему Cloud для адресування пункту призначення автоматично на екран навігації автомобіля. Після того, як ви припаркувалися, додаток Route Planner App допоможе вам досягти вашого місця призначення - справжній досвід адресної доставки, який включає в себе варіанти використання громадського транспорту.
- **Функція Share ETA** – Ви можете поділитися передбачуваним часом свого прибуття - ваш(і) обраний(і) контакт(и) буде(уть) точно знати, коли ви приїдете, адже час розраховується системою планування навігації. Якщо ви спізнюєтеся, система Share ETA може надіслати автоматичні оновлення за допомогою текстового повідомлення або адресу електронної пошти, без будь-яких додаткових дій з вашого боку
- **Функція Satellite View** – Можуть бути випадки, коли ви хочете отримати вигляд оточуючого вас простору у вигляді зверху.
- **Система Street Level Imagery** – Для того, щоб допомогти вам розпізнати місце призначення, коли ви наближаєтеся до нього, екран може відображати панорамне зображення вулиці на 360 градусів.

- **Система Commute Mode** – Дозвольте системі дізнатися про ваші повсякденні переміщення і автоматично отримуйте інформацію про очікуваний час в дорозі на основі даних про трафік в реальному часі та згідно вже існуючих даних без необхідності введення пункту призначення. Система вивчає маршрути, які ви використовували для даного призначення, а потім радить, який з них є найшвидшим. Функція може бути ввімкнена або вимкнена, в залежності від уподобань водія.
- **Функція Parking Service** – По мірі наближення до місця призначення, ви можете побачити, де саме знаходиться місце для паркування. Просто торкніться на дисплеї вашої улюбленої автостоянки і оновлення навігаційної системи направляють вас до нього.
- **Функція Online Routing** – У той час як ви знаходитесь на шляху до місця призначення, система відстежує умови трафіку в реальному часі і приймає до уваги типові моделі трафіку для цього часу доби, обираючи для вас оптимальний маршрут.
- **Камери безпеки** – сповіщають вас про розташування ділянок дороги підвищеної небезпеки, контрольованих камерами безпеки.
- **Система Fuel Price** – Коли ви збираєтеся заправитися, система Fuel Price Service не тільки знайде автозаправку вздовж вашого маршруту, вона також дозволить порівняти ціни на паливо, щоб ви змогли зменшити ваші витрати.

СИСТЕМА SECURE TRACKER²

Використовує технологію відстеження для оповіщення про спробу крадіжки, а з метою швидшого повернення вашого автомобіля сигналізує про його місцезнаходження відповідним органам.

¹Функції системи Pro Services і пакета опцій Smartphone Pack можуть варіюватися у різних країнах.

²Система Secure Tracker буде вимагати подальшої підписки після збігання першого терміну, як повідомить ваш продавець Jaguar.

iPhone® є зареєстрованою торговою маркою Apple Inc., зареєстрованою у США та інших країнах. Будь ласка, перевірте сумісність з iPhone у місцевого продавця Jaguar.

Функції та опції InControl, а також їх наявність залежать від країни. Будь ласка, зверніться до свого роздрібного продавця Jaguar щодо наявності на місцевому ринку та повних умов. Інформація та зображення, що відображаються відповідно до технології InControl, включаючи екрани або послідовності, підлягають оновленню програмного забезпечення, керуванню версіями та іншим системним/візуальним змінам, залежно від обраних параметрів. Мобільний зв'язок не може бути гарантованим будь-де.

Recently Played



Revision Ballads Playlist



Composer Weekly: Playlist

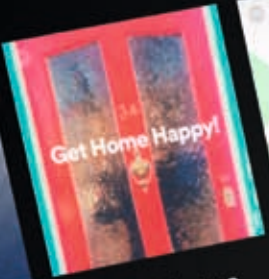

Get Home Happy! Playlist



Today's Top Hits Playlist

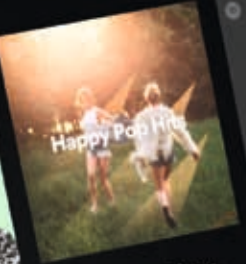

Happy Pop Hits Playlist

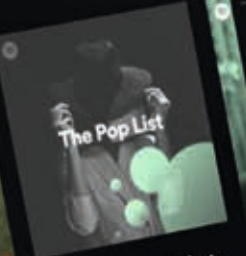

The Pop List Playlist



Yc



АУДІО

Салон автомобіля є ідеальним місцем, де можна насолоджуватися улюбленою музикою. Jaguar F-TYPE пропонує на вибір 2 аудіосистеми, що дозволяють відтворити вашу музику:

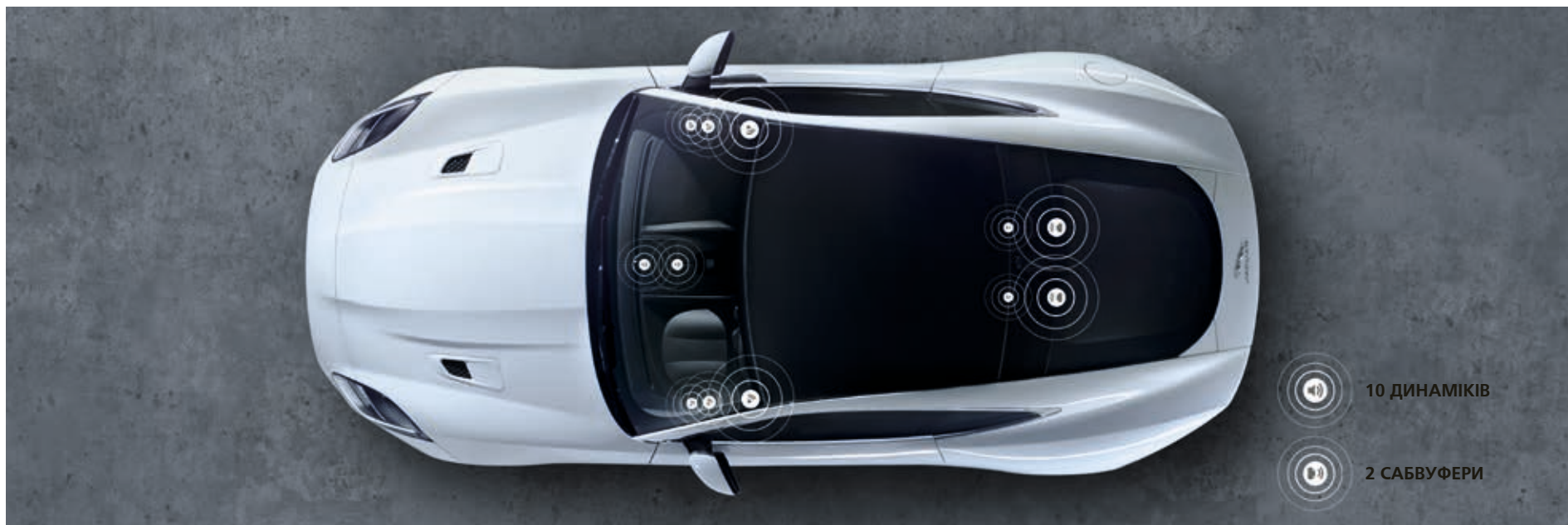

ЗВУКОВА СИСТЕМА MERIDIAN™ – 380W¹

Величезну роздільну здатність, кристально чисті високі частоти і повний, глибокий бас - забезпечує ідеальне розташування 8 динаміків та 2 сабвуферів.

СИСТЕМА ОБ'ЄМНОГО ЗВУЧАННЯ MERIDIAN – 770 W²

Вся повнота і ясність живого звучання забезпечується завдяки розташуванню 10 динаміків і 2 сабвуферів - легко функціонуючих разом за допомогою технології Trifield™. Ексклюзивно для Meridian, технологія Trifield прекрасно поєднує в собі центральний канал і канал навколишнього об'ємного звуку з лівим і правим каналами, що забезпечує оптимальне, послідовне відтворення звуку.

ЦИФРОВЕ РАДІОМОВЛЕННЯ (DAB)^{2 3}

Опція радіо технології DAB надає покращену якість звуку, широкий вибір станцій і трансляцію текстову інформацію про станцію, шоу і пісню, яку вислухаєте.

¹У стандартній комплектації для всіх моделей. ²Опціонально. ³Залежно від країни продажу.

Стандартні й додаткові опції можуть відрізнятися в залежності від наявності на ринку. Будь ласка, зверніться до регіонального дилера Jaguar для отримання інформації.

MERIDIAN™

Заснований у 1977 році в Кембриджширі, Англія, партнер Jaguar, Meridian, став першопрохідцем багатьох технологій, включаючи активні динаміки та перший в світі цифровий процесор об'ємного звучання. Введення в експлуатацію аудіотехнологій Meridian допомогло гарантувати, що Jaguar F-TYPE - це найпрекрасніший простір, де можна насолоджуватися першокласним звучанням. Для аналізу форми кабіни, акустики та резонансних характеристик була використана технологія Meridian Cabin Correction, щоб допомогти усунути небажані звуки. Розширений алгоритм гарантує, що ритм, темп та розмір будь-якого музичного твору звучить точно, як їх уявляв собі автор, забезпечуючи послідовно виняткове враження від якості звуку для всіх пасажирів у автомобілі.

	УНІКАЛЬНА ТЕХНОЛОГІЯ ВІД КОМПАНІЇ MERIDIAN	ДИНАМІКИ + САБВУФЕРИ	ВАТ
АУДІО СИСТЕМА MERIDIAN	  	8 + 2	380
СИСТЕМА ОБ'ЄМНОГО ЗВУЧАННЯ	   	10 + 2	770



ЦИФРОВА ОБРОБКА ЗВУКУ

Всі елементи аудіосистеми об'єднуються в один, для ще більшої продуктивності.



ФУНКЦІЯ MERIDIAN CABIN CORRECTION

Розширений алгоритм Cabin Correction від компанії Meridian пристосовує звук до чіткої акустики в інтер'єрі F-TYPE.



СИСТЕМА MERIDIAN DIGITAL DITHER SHAPING

Щоб зберегти якість музичних записів, вони перетворюються на загальний цифровий формат. Система Meridian Digital Dither Shaping забезпечує безперебійне перетворення цифрового сигналу, зберігаючи найкращі характеристики роботи аудіосистеми. Результатом є справжня музична конверсія, що викликає емоції та враження, що ви слухаєте оригінальний запис.



ТЕХНОЛОГІЯ TRIFIELD

Ексклюзивно для Meridian, технологія Trifield™ поєднує центри та канали об'ємного звучання непомітно для користувача за допомогою лівого і правого каналів, забезпечуючи довершений, концертний звук для всіх пасажирів.

БЕЗПЕКА ВДОСКОНАЛЕНА СИСТЕМА ДОПОМОГИ ВОДІЮ

Вдосконалена система допомоги водію розроблена для гарантії вашої безпеки і зняття напруги під час керування автомобілем. Вона здатна допомогти з усім, починаючи від зниження ймовірності зіткнення на шосе до уникнення небезпечних ситуацій на стоянці. Цей діапазон активних і пасивних систем безпеки надає вам відчуття спокою та поінформованості, що дозволяє зосередитися на задоволенні від їзди.



СИСТЕМИ ДОПОМОГИ ПРИ ПАРКУВАННІ

Система допомоги при паркуванні переднім та заднім ходом робить маневрування ще простішим. Якщо ви виберете "рух заднім ходом" або активуєте його вручну, спрацюють датчики, розташовані в передньому і задньому бамперах. Коли ви паркуєтесь, дисплей Touch Pro і зворотній аудіо зв'язок повідомить про те, наскільки близько ви до перешкоди.



СИСТЕМА ДОПОМОГИ ПРИ ПАРАЛЕЛЬНОМУ ПАРКУВАННІ

Наша система допомоги при паркуванні робить паралельне паркування у вузькому місці легшим ніж будь-коли завдяки управлінню напрямком руху вашого автомобіля, скеровуючи його до визначеного місця. Вам потрібно лише обрати відповідну передачу та контролювати швидкість. Система допомоги при паркуванні також скеровуватиме вас при виїзді з місця парковки, звільняючи вас від емоційного стресу під час виїзду.



КАМЕРА ЗАДНЬОГО ВИДУ

Камера заднього виду забезпечує поліпшену видимість при зворотному русі. Керівні лінії, що позначають зовнішній периметр транспортного засобу та передбачуваний шлях, накладаються на зображення, яке відображається на екрані.



СИСТЕМА ЕКСТРЕНОГО ГАЛЬМУВАННЯ

Система екстреного гальмування може допомогти запобігти зіткненню з іншими транспортними засобами або пішоходами. Якщо виявлено потенційне фронтальне зіткнення, відображається попередження, даючи вам час на те, щоб вжити заходів. Камера на передній частині транспортного засобу відслідковує фронтальні зіткнення з автомобілями при швидкості від 5 до 80 км/год. та пішоходами при швидкості від 5 до 60 км/год. Якщо зіткнення все ще очікується, а ви не зробили ніяких дій, система застосує гальма з метою пом'якшення наслідків можливого зіткнення.



СИСТЕМА ДОПОМОГИ ПРИ АВАРІЙНОМУ ГАЛЬМУВАННІ

При екстремому гальмуванні ця система збільшує гальмівні зусилля до максимуму для забезпечення найкоротшого гальмівного шляху. Вона також допоможе утримати контроль керма в екстрених ситуаціях.

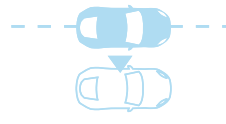

СИСТЕМА ДОТРИМАННЯ СМУГИ РУХУ

Система контролю положення автомобіля відносно дорожньої розмітки робить подорожі ще безпечнішими. Вона визначає що ваш транспортний засіб мимоволі виїжджає з вашої смуги та м'яко спрямовує вас назад.

Стандартні й додаткові опції можуть відрізнятися в залежності від наявності на ринку. Будь ласка, зверніться до регіонального дилера Jaguar для отримання інформації. Більш детальну інформацію про доступність функцій дивіться на сторінці 83 або сконфігуруйте свій автомобіль на jaguar.com Інформацію про подушки безпеки дивіться на сторінці 78

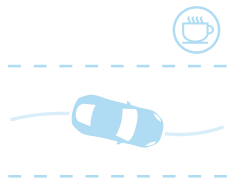

СИСТЕМА КОНТРОЛЮ ВТОМИ ВОДІЯ

Наша система контролю втоми водія визначає, коли ви починаєте відчувати себе сонними або втомилися - даючи вам раннє попередження, що вам потрібно зробити перерву.

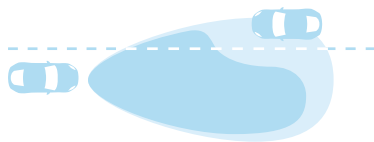

СИСТЕМА АВТОМАТИЧНОГО ПЕРЕМИКАННЯ ДАЛЬНЬОГО СВІТЛА НА БЛИЖНЄ

Система автоматичного перемикання світла за необхідності перемикає з ближнього світла на дальнє та навпаки за допомогою датчика, встановленого в передній частині дзеркала заднього огляду.



СИСТЕМА РОЗПІЗНАВАННЯ ДОРОЖНІХ ЗНАКІВ ТА АДАПТИВНИЙ ОБМЕЖУВАЧ ШВИДКОСТІ

Наша система розпізнавання дорожніх знаків тримає вас повністю поінформованим та підготовленим на дорозі, відображаючи знаки обмеження швидкості та заборони обгонів на панелі приладів, де ви легко їх бачите. При активації, наш адаптивний обмежувач швидкості використовує інформацію системи розпізнавання дорожніх знаків для відповідного регулювання швидкості вашого автомобіля.

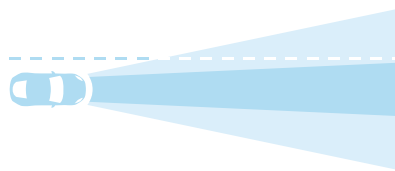

СВІТЛОДІЮДНА СИСТЕМА ПЕРЕДНЬОГО ОСВІТЛЕННЯ

Ця система автоматично забезпечує найкраще освітлення у всіх дорожніх ситуаціях, регулюючи світло фар F-TYPE відповідно до вашої швидкості й погодних умов. На низьких швидкостях система розширює промінь ближнього світла, щоб освітлювати поле вашого периферійного зору, допомагаючи вам краще бачити пішоходів. На більших швидкостях система піднімає фари і звужує промінь ближнього світла для дальшої видимості.



СИСТЕМА МОНІТОРИНГУ СЛІПИХ ЗОН ТА ПРИСТРІЙ ВІДСТЕЖЕННЯ ДОРОЖНЬОГО РУХУ ПОЗАДУ АВТОМОБІЛЯ

Якщо ваш автомобіль виявляє інший автомобіль у вашій сліпій зоні або коли він наближається до неї, система моніторингу сліпих зон сповіщає вас про це за допомогою невеликого попереджувального сигналу у зовнішньому дзеркалі. В якості додаткової опції, система моніторингу сліпих зон забезпечує чітко розрахований крутий момент, направляючи ваш автомобіль на безпечну відстані від транспортного засобу, що наближається. Використовуючи ту ж саму радарну систему, пристрій відстеження дорожнього руху позаду автомобіля попереджає вас за допомогою сенсорного екрану про інші автомобілі при русі заднім ходом - наприклад, при виїзді з парковки з обмеженою зоною обзору.



СИСТЕМА РОЗПІЗНАВАННЯ ПІШОХОДІВ

Допомагає захистити як тих, хто знаходиться поза вашим автомобілем, так і тих, хто перебуває в ньому. Якщо автомобіль виявляє попереду на близькій від себе відстані пішохода, система розпізнавання пішоходів, що є світовим лідером у галузі безпеки, автоматично піднімає капот для пом'якшення можливих небажаних наслідків.



SPECIAL VEHICLE
OPERATIONS

ТЕАТР МРІЙ

ПІДРОЗДІЛ З РОЗРОБКИ ЕКСКЛЮЗИВНИХ АВТОМОБІЛІВ

ЦЕНТР ПЕРЕДОВИХ ТЕХНОЛОГІЙ JAGUAR

Підрозділ з розробки ексклюзивних автомобілів Jaguar Land Rover (SVO) здійснює ручну збірку та кінцеву обробку автомобілів, а також обмежений випуск колекційних моделей, включаючи новий F-TYPE SVR. Кожен з автомобілів демонструє кращі якості Jaguar: приголомшливу продуктивність, виняткову розкіш і передові технології.

З відданою командою конструкторів, інженерів та техніків Підрозділ з розробки ексклюзивних автомобілів виводить точне машинобудування на новий рівень і дає можливість досягти більшої індивідуальності і персоналізації. Автомобіль з відділу SVO є вищим проявом майстерності Jaguar.

Відділ SVO розташовується у новому Технічному центрі у графстві Йоркшир, Англія. Ця спеціалізована виробнича потужність площею 20 тис. м² була створена для того, щоб дати можливість нашим найвимогливішим клієнтам задовольнити свою пристрасть до Jaguar. Наш найсучасніший об'єкт включає в себе понад 40 приміщень для здійснення технічного контролю, а також засоби введення автомобілів в експлуатацію і малярний цех, у якому використовується екологічно збалансована фарба світового класу.

F-TYPE тепер доступний з додатковим діапазоном спеціально сформованої, ультра-металевої палітри преміум-класу з 18 кольорів та варіантів фінішної обробки. Ці найсучасніші високотехнологічні кольори та обробки застосовуються на нашому сучасному об'єкті SVO. Всі ультра кольори металік поставляються в блискучому покритті або, в якості додаткової опції, в атласно-матовому покритті (дивіться сторінки 88-89).



КОНЦЕПЦІЯ F-TYPE SVR



СУЧАСНІ МАТЕРІАЛИ

ДОСКОНАЛА АЕРОДИНАМІКА

F-TYPE SVR спроектований Підрозділом з розробки ексклюзивних автомобілів, де висококваліфіковані інженери та експерти з аеродинаміки ретельно вивчили кожен аспект, який міг би допомогти вдосконалити показники F-TYPE SVR. Неважливо, оберете ви купе чи кабриолет, в обох випадках ви отримаєте справжній F-TYPE. Сучасні матеріали та досконалий аеродинамічний дизайн роблять F-TYPE надзвичайним авто з винятковою трансмісією, яка перетворює F-TYPE SVR на найшвидший автомобіль, який ми будь-коли випускали. Гарантуючи найкращу продуктивність, керованість та маневреність, F-TYPE SVR щодня дарує відчуття насолоди від водіння, які мало з чим можна порівняти.

Полегшена система повного привода F-TYPE SVR з програмою інтелектуальної динаміки трансмісії (IDD) надає змогу ефективно контролювати потужність двигуна. Вдосконалений 5-літровий двигун V8 тепер видає 575 кінських сил та крутний момент 700 Нм з відношенням потужності до ваги 337 к. с. на тону. Він розганяє автомобіль до 100 км/год всього за 3,7 секунди, максимальна швидкість становить 322 км/год*. Перед вами не просто авто та цифри, які його характеризують, — перед вами Jaguar, який перетворює технічні показники на мистецтво. F-TYPE SVR — наш надпотужний шедевр.

*Тільки купе.





АЕРОДИНАМІКА F-TYPE SVR

**➤ МАКСИМАЛЬНІ
МОЖЛИВОСТІ** | **РЕГУЛЮВАНЕ
ПРИТИСКНЕ ЗУСИЛЛЯ**

Показники F-TYPE SVR не виражаються у зовнішньому дизайні, вони створюються самим автомобілем. Форма забезпечує функціональність у кожній дугоподібній витонченій лінії. Кожний унікальний елемент стилю, навіть найменша тонка деталь, покликана вдосконалити F-TYPE SVR. Його довершений аеродинамічний дизайн гарантує менший лобовий опір та кращу притискну силу. В результаті F-TYPE SVR елегантно пронизує повітря, досягаючи швидкого прискорення та ефективного невимушеного крейсування. Потужне притискне зусилля поліпшує стабільність та керуваність, зчеплення з дорогою та динамічні показники.

ПЕРЕДНІ ПОВІТРОЗАБІРНИКИ ТА СПЛІТТЕР

Унікальні повітрязабірники на бампері максимально підвищують об'єм повітряного потоку для охолодження двигуна та гальм, що покращує експлуатацію авто. Високоточний спліттер, спроектований спеціально для F-TYPE SVR, скеровує повітряний потік в авто, забезпечуючи оптимальне охолодження. Він також створює притискне зусилля в передній частині автомобіля для збалансування заднього крила.

РЕШІТКИ НА КАПОТІ ТА БОКОВІ ВЕНТИЛЯЦІЙНІ ОТВОРИ

Решітки унікальної форми забезпечують максимальне проходження повітря через моторний відсік. З покращеним охолодженням двигун може працювати на найвищому рівні. Повітря з-під колісних дуг проходить через бокові вентиляційні отвори, які скеровують його довкола колісних арок задля мінімізації лобового опору та поліпшення продуктивності F-TYPE SVR.

ПОКРАЩЕНЕ ОХОЛОДЖЕННЯ

Система охолодження F-TYPE SVR зазнала суттєвих доробок, метою яких стала оптимізація проходження повітряного потоку. Для досягнення цієї мети, допоміжний радіатор встановлено в іншому місці, а профіль бампера та розмір вхідного розтрубу зменшено. Це покращило діапазон експлуатаційних можливостей F-TYPE SVR і водночас забезпечило кращу витривалість в екстремальних ситуаціях.

АВТОМОБІЛІ, ЩО НАВЕДЕНІ ВИЩЕ ТА НА ПОПЕРЕДНІЙ СТОРІНЦІ F-TYPE SVR У КОЛЬОРІ CALDERA RED ЗІ ВСТАНОВЛЕНИМИ ОПЦІЙНИМИ ФУНКЦІЯМИ (В ЗАЛЕЖНОСТІ ВІД РИНКУ)



АЕРОДИНАМІЧНЕ КРИЛО

Аеродинамічне крило є основним чинником, що покращує експлуатаційні показники F-TYPE SVR. У порівнянні зі стандартним заднім крилом F-TYPE купе, F-TYPE SVR генерує більше притискне зусилля, але має набагато менше лобового опору. Заднє крило знаходиться трохи вище та є ширшим ніж стандартний спойлер F-TYPE купе, що дає змогу використовувати усю ширину авто, а не тільки ширину дверей багажного відділення.

Повітря проходить над та під крилом, що гарантує застосування принципу Бернуллі: повітря, що швидше рухається під крилом, має менший тиск ніж те, що рухається над крилом, що гарантує додаткову притискну силу. Крило F-TYPE SVR працює в двох різних положеннях. На F-TYPE SVR купе аеродинамічне крило випускається при швидкості 113 км/год та складається при швидкості 80 км/год.

ВИСУВНЕ КРИЛО

Коли крило F-TYPE SVR перебуває у випущеному положенні, воно збільшує притискне зусилля, забезпечуючи кращу стабільність та поліпшену керованість на максимальних швидкостях. В цьому положенні крило зменшує коефіцієнт лобового опору до 2,5% та коефіцієнт підйомної сили до 15%.

СКЛАДАНЕ КРИЛО

Для забезпечення максимальної швидкості (V-Max) крило складається, зменшуючи лобовий опір. Воно працює у поєднанні з переднім спойлером та іншими аеродинамічними елементами для зменшення коефіцієнту лобового опору до 7,5% та коефіцієнту підйомної сили до 45%.

V-MAX

Для досягнення швидкості 322 км/год* автомобіль потрібно свідомо підготувати. Оберіть «Динамічний режим» та тримайте натисненим вимикач аеродинамічного висувного крила впродовж 3 секунд для активації режиму максимальної швидкості. При активації на дошці панелі приладів з'явиться відповідний символ. В цьому режимі спойлер залишається складеним на всіх швидкостях, мінімізуючи лобовий опір.

ЗАДНІЙ КАНАЛ ПІД ПІДЛОГОЮ ТА ДИФУЗОР

Задній спойлер зменшує лобовий опір, тоді як задній дифузор працює разом зі спойлером для скеровування повітряного потоку, гарантуючи F-TYPE SVR стабільність руху.

*Тільки купе.



108 SOM

F-TYPE

ТЕХНОЛОГІЇ ЗАБЕЗПЕЧЕННЯ ЛЕГКОСТІ F-TYPE SVR



ЕКОНОМІЯ ВАГИ

ІННОВАЦІЙНИЙ ДИЗАЙН

Вага — завада для експлуатаційних показників. Відтак ми спроектували F-TYPE SVR на стільки легким, на скільки це можливо. Кожен грам його ваги оптимізовано. Кожен зекономлений міліграм забезпечує швидше прискорення, маневреніше керування та різкіше гальмування. При цьому інтер'єр авто, як і раніше, дарує його власникам комфорт та розкіш. F-TYPE SVR гарантує, що його експлуатація буде приємною та максимально зручною.

КОВАНІ ЛЕГКОСПЛАВНІ КОЛЕСА

Виготовлені на замовлення ковані легкосплавні колеса F-TYPE SVR оснащуються унікальними шинами Pirelli P ZERO™. Шини на 10 мм ширші за стандартні. Шини F-TYPE забезпечують покращену керованість та зчеплення з дорогою, тоді як ковані легкосплавні диски забезпечують загальну економію ваги у 13,8 кг.

КЕРАМІЧНІ ГАЛЬМА

Опційні карбоново-керамічні гальма* F-TYPE SVR економлять до 21 кг ваги у порівнянні з некерамічними альтернативам

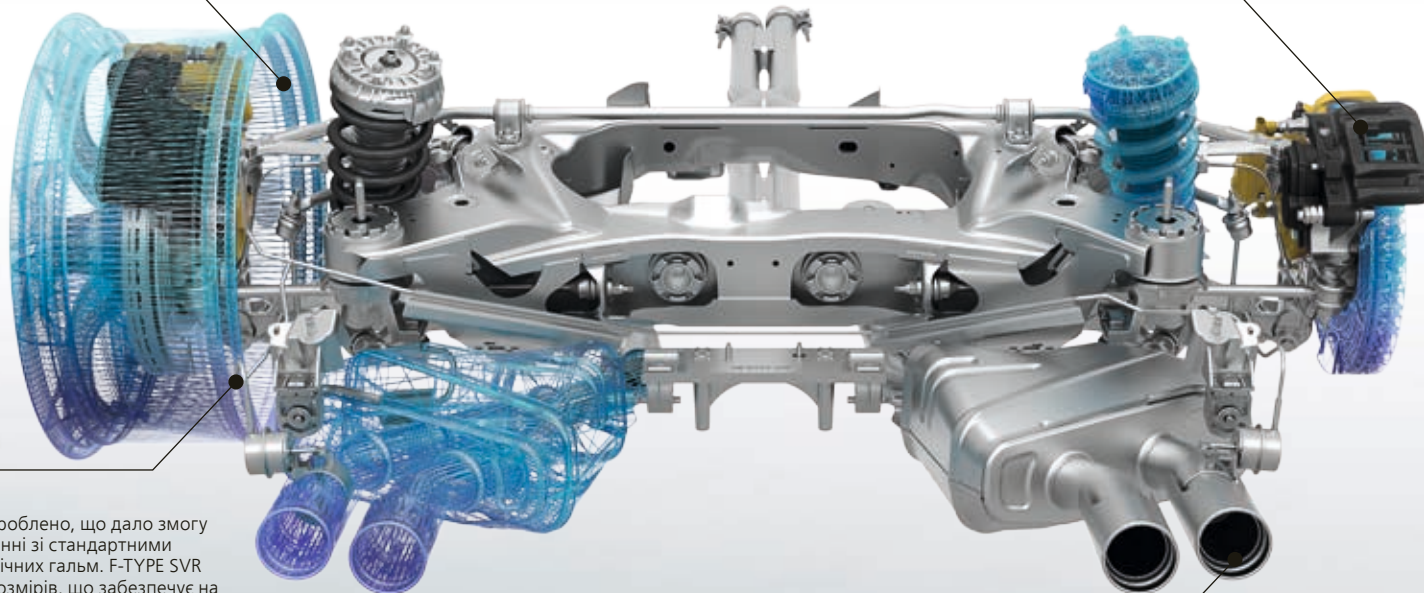

ЗАДНІ КУЛАКИ

Систему підвіски було перероблено, що дало змогу зекономити 0,6 кг у порівнянні зі стандартними кулаками карбоново-керамічних гальм. F-TYPE SVR має задню опору більших розмірів, що забезпечує на 37% більшу жорсткість у порівнянні зі стандартними кулаками F-TYPE. Це дозволяє автомобілю справлятися навіть з надмірними бічними динамічними перевантаженнями.

ТИТАНОВА ВИХЛОПНА СИСТЕМА

Полегшена вихлопна система з титану та інконелю® економить 16 кг ваги. Вихлопні труби з позначкою «SVR» не лише виглядають, а й звучать унікально, — ваш F-TYPE SVR впізнаватимуть за характерним звуком!

*Залежить від країни продажу.

Стандартні й додаткові опції можуть відрізнятися в залежності від наявності на ринку. Будь ласка, зверніться до регіонального дилера Jaguar за деталями.





ІНТЕР'ЄР F-TYPE SVR

> УНІКАЛЬНІ ДЕТАЛІ | СПОРТИВНА МАЙСТЕРНІСТЬ

Жодну деталь не було упущено при проектуванні F-TYPE SVR та розробці його екстер'єру. Інтер'єр авто також засвідчує той факт, що спеціалісти Підрозділу з розробки ексклюзивних автомобілів звертають увагу на кожну деталь.

Щойно ви відчините двері, рифлена підлога з позначкою «SVR» продемонструє вам дійсно ексклюзивне місце. Ексклюзивні матеріали, — від витончених контрастуючих швів до ультрасучасного оздоблення, яке дає відчуття розкоші не залишать вас байдужими. Кермо з позначкою «SVR» та алюмінієвими анодованими перемикачами передач забезпечує ідеальне відчуття дороги, а стьобані функціональні сидіння гарантують комфорт та опору, поки ви насолоджуєтесь динамічною їздою.

АВТОМОБІЛЬ НА ЗОБРАЖЕННІ: ШКІРЯНІ ФУНКЦІОНАЛЬНІ СТЬОБАНІ СИДІННЯ F-TYPE SVR КОЛЬОРУ EVO NY ЗІ ШВОМ CIRRUS ТА МІКРОТРУБКАМИ ТА ЗІ ВСТАНОВЛЕНИМИ ОПЦІОНАЛЬНИМИ ДЕТАЛЯМИ (ЗАЛЕЖНО ВІД КРАЇНИ ПРОДАЖУ)

ПЕРСОНАЛІЗАЦІЯ F-TYPE - ВАШ ВИБІР

 Сконфігуруйте свій автомобіль на jaguar.ua



ОБЕРІТЬ ДВИГУН

Сторінка 72

Виберіть один з потужних, ефективних бензинових двигунів F-TYPE, що відповідає вашому стилю водіння.

ОБЕРІТЬ МОДЕЛЬ ТА ОПЦІЇ

Сторінка 74

Порівняйте багатство стандартних функцій та опцій на моделях F-TYPE.

ОБЕРІТЬ КОЛІР

Сторінка 86

Висловіть свою індивідуальність з одним із чудових кольорів екстер'єру F-TYPE.

ОБЕРІТЬ

КОЛЕСА ТА ГАЛЬМІВНУ СИСТЕМУ

Сторінка 90

Доповніть приголомшливий стиль вашого F-TYPE набором красиво оформлених легкосплавних дисків.

ОБЕРІТЬ

ІНТЕР'ЄР

Сторінка 92

Тут є широкий вибір преміум-матеріалів, шкіри та накладок на будь-який особистий смак.

ОБЕРІТЬ

КСЕСУАРИ JAGUAR

Сторінка 106

Зробіть свій автомобіль дійсно індивідуальним, додаючи стиль, практичність та універсальність з офіційними аксесуарами Jaguar F-TYPE, дізнайтесь про доступні аксесуари у місцевого дилера Jaguar.

1 ОБЕРІТЬ ДВИГУН

Сконфігуруйте свій автомобіль на jaguar.ua

> ДВИГУН i4

2,0-ЛІТРОВИЙ i4

БЕНЗИНОВИЙ ІЗ
ТУРБОКОМПРЕСОРОМ ПЕРЕДНІЙ
ПРИВОД АВТОМАТИЧНА ТРАНСМІСІЯ

МАКСИМАЛЬНА ПОТУЖНІСТЬ 300 К.С.

МАКСИМАЛЬНИЙ КРУТНИЙ МОМЕНТ 400 Нм

ПРИСКОРЕННЯ 0-100 км/год.
5,7 секунд

МАКСИМАЛЬНА ШВИДКІСТЬ 250 км/год.

ВИКОРИСТАННЯ ПАЛИВА У ЗМІШАНОМУ ЦИКЛІ
7,2 л/100 км

CO₂ У ЗМІШАНОМУ ЦИКЛІ
163 г/км

F-TYPE, F-TYPE R-DYNAMIC



0-100 км/год



МАКСИМАЛЬНА
ШВИДКІСТЬ км/год



МЕХАНІЧНА КОРОБКА
0-100 км/год



МЕХАНІЧНА КОРОБКА
МАКСИМАЛЬНА
ШВИДКІСТЬ км/год



АВТОМАТИЧНА КОРОБКА
0-100 км/год



АВТОМАТИЧНА КОРОБКА
МАКСИМАЛЬНА
ШВИДКІСТЬ км/год



МЕХАНІЧНА КОРОБКА
0-100 км/год



МЕХАНІЧНА КОРОБКА
МАКСИМАЛЬНА
ШВИДКІСТЬ км/год



АВТОМАТИЧНА КОРОБКА
0-100 км/год



АВТОМАТИЧНА КОРОБКА
МАКСИМАЛЬНА
ШВИДКІСТЬ км/год

> ДВИГУНИ V6

3,0-ЛІТРОВИЙ V6

БЕНЗИНОВИЙ ІЗ НАДДУВОМ
ПЕРЕДНІЙ ПРИВОД МЕХАНІЧНА АБО
АВТОМАТИЧНА ТРАНСМІСІЯ

МАКСИМАЛЬНА ПОТУЖНІСТЬ 340 К.С.

МАКСИМАЛЬНИЙ КРУТНИЙ МОМЕНТ 450 Нм

ПРИСКОРЕННЯ 0-100 км/год. Механічна коробка передач
5,7 секунд / Автоматична коробка передач 5,3 секунд

МАКСИМАЛЬНА ШВИДКІСТЬ 260 км/год.

ВИКОРИСТАННЯ ПАЛИВА У ЗМІШАНОМУ ЦИКЛІ Механічна коробка
передач 9,8 л/100 км / Автоматична коробка передач 8,4 л/100 км

CO₂ У ЗМІШАНОМУ ЦИКЛІ Механічна коробка передач
234 г/км / Автоматична коробка передач 199 г/км

F-TYPE, F-TYPE R-DYNAMIC

3,0-ЛІТРОВИЙ V6

БЕНЗИНОВИЙ ІЗ НАДДУВОМ
ПЕРЕДНІЙ ПРИВОД МЕХАНІЧНА АБО
АВТОМАТИЧНА ТРАНСМІСІЯ

МАКСИМАЛЬНА ПОТУЖНІСТЬ 380 К.С.

МАКСИМАЛЬНИЙ КРУТНИЙ МОМЕНТ 460 Нм

ПРИСКОРЕННЯ 0-100 км/год. Механічна коробка передач
5,5 секунд / Автоматична коробка передач 4,9 секунд

МАКСИМАЛЬНА ШВИДКІСТЬ 275 км/год.

ВИКОРИСТАННЯ ПАЛИВА У ЗМІШАНОМУ ЦИКЛІ Механічна коробка
передач 9,8 л/100 км / Автоматична коробка передач 8,6 л/100 км

CO₂ У ЗМІШАНОМУ ЦИКЛІ Механічна коробка передач
234 г/км / Автоматична коробка передач 203 г/км

F-TYPE, F-TYPE R-DYNAMIC

*Тільки купе.

Наявність двигунів залежить від ринку. Зверніться до місцевого дилера Jaguar для уточнення.
Офіційні цифри досліджень ЄС. Виключно з метою порівняння. Реальні цифри можуть відрізнитися.

➤ ДВИГУНИ V8

3,0-ЛІТРОВИЙ V6

БЕНЗИНОВИЙ ІЗ НАДДУВОМ ПОВНИЙ
ПРИВОД АВТОМАТИЧНА ТРАНСМІСІЯ

МАКСИМАЛЬНА ПОТУЖНІСТЬ 380 К.С.

МАКСИМАЛЬНИЙ КРУТНИЙ МОМЕНТ 460 Нм

ПРИСКОРЕННЯ 0-100 км/год.
5,1 секунд

МАКСИМАЛЬНА ШВИДКІСТЬ 275 км/год
ВИКОРИСТАННЯ ПАЛИВА У ЗМІШАНОМУ ЦИКЛІ
8,9 л/100 км

CO₂ У ЗМІШАНОМУ ЦИКЛІ
211 г/км

F-TYPE, F-TYPE R-DYNAMIC



0-100 КМ/ГОД



МАКСИМАЛЬНА
ШВИДКІСТЬ КМ/ГОД

5,0-ЛІТРОВИЙ V8

БЕНЗИНОВИЙ ІЗ НАДДУВОМ ПОНИЙ
ПРИВОД АВТОМАТИЧНА ТРАНСМІСІЯ

МАКСИМАЛЬНА ПОТУЖНІСТЬ 550 К.С.

МАКСИМАЛЬНИЙ КРУТНИЙ МОМЕНТ 680 Нм

ПРИСКОРЕННЯ 0-100 км/год.
4,1 секунд

МАКСИМАЛЬНА ШВИДКІСТЬ 300 км/год
ВИКОРИСТАННЯ ПАЛИВА У ЗМІШАНОМУ ЦИКЛІ
11,3 л/100 км

CO₂ У ЗМІШАНОМУ ЦИКЛІ
269 г/км

F-TYPE R



0-100 КМ/ГОД



МАКСИМАЛЬНА
ШВИДКІСТЬ КМ/ГОД

5,0-ЛІТРОВИЙ V8

БЕНЗИНОВИЙ ІЗ НАДДУВОМ ПОВНИЙ
ПРИВОД АВТОМАТИЧНА ТРАНСМІСІЯ

МАКСИМАЛЬНА ПОТУЖНІСТЬ 575 К.С.

МАКСИМАЛЬНИЙ КРУТНИЙ МОМЕНТ 700 Нм

ПРИСКОРЕННЯ 0-100 км/год.
3,7 секунд

МАКСИМАЛЬНА ШВИДКІСТЬ 322 км/год.*
ВИКОРИСТАННЯ ПАЛИВА У ЗМІШАНОМУ ЦИКЛІ
11,3 л/100 км

CO₂ У ЗМІШАНОМУ ЦИКЛІ
269 г/км

F-TYPE SVR



0-100 КМ/ГОД

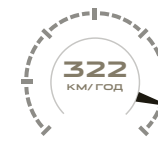

МАКСИМАЛЬНА
ШВИДКІСТЬ КМ/ГОД

2 ОБЕРІТЬ МОДЕЛЬ

Сконфігуруйте свій автомобіль на jaguar.ua



F-TYPE

СТАНДАРТНА КОМПЛЕКТАЦІЯ

Активна спортивна вихлопна труба
Динамічний режим
Система екстреного гальмування
Висувний спойлер кришки багажного відділення
Ксенонові фари з відмітними світлодіодними елементами
Задні світлодіодні фари
Вітрове скло, що відбиває інфрачервоні промені
Спортивні сидіння з обшивками зі шкіри та тканини
Передні сидіння з електричним регулюванням у 6 положеннях
Кермо, обтягнуте шкірою, з підкермовими перемикачами передач у кольорі Silver (тільки для автоматичної коробки передач)
10-дюймовий сенсорний екран
Центральній консоль у стилі Knurled Aluminium
Аудіосистема Meridian™
Sound System Система Navigation Pro
Зв'язок через Bluetooth**

300 К.С. ТА 340 К.С.

Пасивна підвіска
Система розподілу крутного моменту Torque Vectoring
18-дюймові легкосплавні диски
355 мм передні та 325 мм задні гальма з супортами у кольорі Silver

380 К.С.

Система адаптивного налаштування підвіски
Диференціал підвищеного тертя з системою розподілу крутного моменту
19-дюймові легкосплавні диски
380 мм передні та 325 мм задні гальма з супортами у кольорі Black
Повний привід опційно



F-TYPE R-DYNAMIC

СТАНДАРТНА КОМПЛЕКТАЦІЯ (ДОДАТКОВО ДО F-TYPE)

Активна спортивна вихлопна труба, яку можна перемикаєти
Дизайнерські пакети опцій у кольорі Gloss Black
Світлодіодні фари з відмітними світлодіодними денними ходовими вогнями
Центральна консоль у стилі Delta Aluminium
Накладки на пороги із написом R-Dynamic

300 К.С. ТА 340 К.С.

Пасивна підвіска
Система розподілу крутного моменту Torque Vectoring
19-дюймові легкосплавні диски
355 мм передні та 325 мм задні гальма з супортами у кольорі Silver

380 К.С.

Система адаптивного налаштування підвіски
Диференціал підвищеного тертя з системою розподілу крутного моменту
20-дюймові легкосплавні диски
380 мм передні та 325 мм задні гальма з супортами у кольорі Black
Повний привід (опційно)

*Залежно від країни продажу.

Стандартні й додаткові опції можуть відрізнятися в залежності від наявності на ринку. Будь ласка, зверніться до регіонального дилера Jaguar для отримання інформації. Показані транспортні засоби наведені для ілюстративних цілей і можуть мати встановлені опціональні функції. Варіанти та їх наявність мають бути перевірені вашим місцевим роздрібним продавцем Jaguar.



F-TYPE R

СТАНДАРТНА КОМПЛЕКТАЦІЯ

550 К.С.

Повний привод

380 мм передні та 376 мм задні гальма з супортами у кольорі Red

Електронний активний диференціал з системою розподілу крутного моменту

Настроюваний режим Dynamic

20-дюймові легкосплавні диски у стилі R

Педалі зі світлого металу

Інтер'єр зі шкіри Windsor

Сидіння у стилі R Performance

Передні сидіння з електричним регулюванням в 12 напрямках із запам'ятовуванням положень

Кермо зі шкіри з логотипом R з підкермовими перемикачами передач у кольорі Silver

Центральна консоль у стилі Linear Vee Aluminium з логотипом R

Налаштовуване внутрішнє освітлення салону

Вітровий дефлектор (тільки для кабриолета)

Зв'язок через Bluetooth**



F-TYPE SVR

СТАНДАРТНА КОМПЛЕКТАЦІЯ (ДОДАТКОВО ДО F-TYPE R)

575 К.С.

Легковагова вихлопна труба у стилі Titanium та Inconel®

20-дюймові ковани легкосплавні диски

Оптимізована аеродинаміка

Заднє аеродинамічне крило у стилі Carbon Fibre

Сидіння у стилі SVR Performance

Обшивка стелі із замші

Кермо зі шкіри з логотипом SVR з підігрівом з алюмінієвими підкермовими перемикачами передач

Центральна консоль з оздобленням Dark Brushed Aluminium та логотипом SVR

Система допомоги при паркуванні з передніми датчиками Front Parking Aid

2 ОБЕРІТЬ ОПЦІЇ

⚙️ Сконфігуруйте свій автомобіль на jaguar.ua

➤ СТИЛЬ ДАХУ

F-TYPE пропонує широкий вибір різноманітних стилів даху для підкреслення вашого власного стилю. Кожен з них має свої особливі характеристики, забезпечуючи потужне вираження індивідуального стилю, як всередині салону, так і зовнішнього вигляду.



ДАХ КОЛЬОРУ КУЗОВА

Для чистого зовнішнього вигляду купе, алюмінієвий дах F-TYPE є настільки ж міцним і легким, як і інші частини автомобіля. Це забезпечує ідеальне доповнення у кольорі, стилі та лінії до потужного профілю F-TYPE. Алюмінієвий дах створює образ F-TYPE у найяскравішій формі спортивного автомобіля.

ПАНОРАМНИЙ ДАХ

Представляючи ще більше природного світла та простору до інтер'єру, повнорозмірний панорамний дах є опційним на моделях F-TYPE купе. Для того, щоб збільшити відчуття місця усамітнення, якщо це потрібно, дах має ручну світлоізолюючу штору, яка може приховати до 99 % світла.

ДАХ У СТИЛІ CARBON FIBRE*

Зовнішні та внутрішні панелі у стилі Carbon Fibre, з'єднані разом, щоб створити міцну, але легку конструкцію даху, опціональні для купе F-TYPE. Дах вуглецевого волокна на 20 відсотків легший, ніж стандартний алюмінієвий дах. Він містить переплетення вуглецевого волокна, видиме через глибоке, високоякісне лаковане покриття.

СКЛАДАНИЙ ДАХ

Легкий тканинний дах кабриолета F-TYPE доступний в чотирьох кольорах. Акустично підсилений з композитною тканиною для зменшення шуму, він оснащений підігріваним заднім вікном, що скочується назад при відкриванні. Дах можна підняти або опустити всього за 12 секунд і робити це повністю автоматично на швидкості до 50 км/год.

*Будь ласка, для отримання інформації щодо доступності проконсультуйтеся у місцевого продавця Jaguar.

НАВЕДЕНИЙ АВТОМОБІЛЬ F-TYPE R У КОЛЬОРІ YULONG WHITE ЗІ ВСТАНОВЛЕНИМИ ОПЦІЙНИМИ ФУНКЦІЯМИ (В ЗАЛЕЖНОСТІ ВІД РИНКУ)

КОЛЬОРИ СКЛАДАНОГО ДАХУ

СТАНДАРТНА
КОМПЛЕКТАЦІЯ

ОПЦІЙНО

Black

Grey

Red

Beige

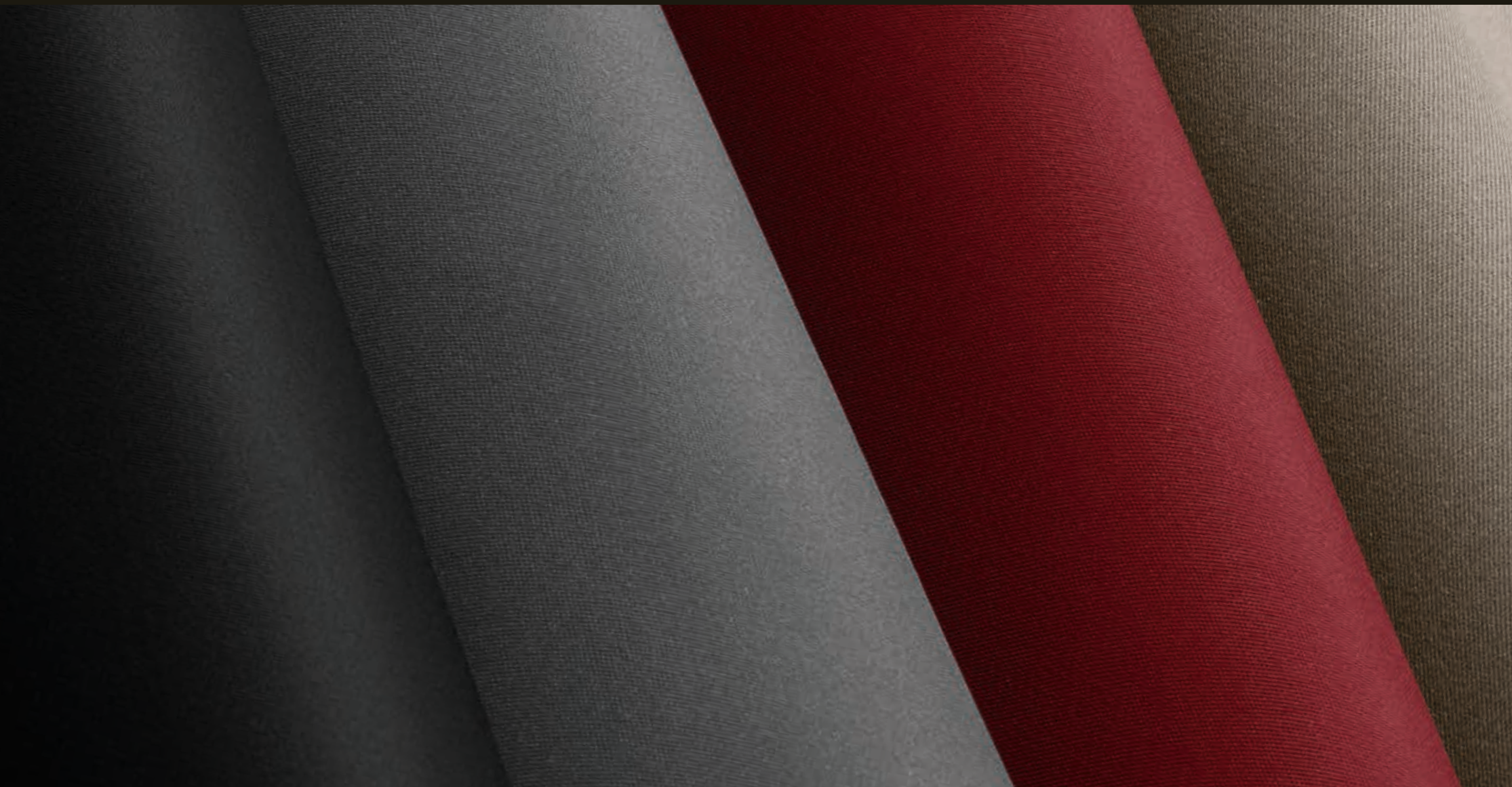

2 ОБЕРІТЬ ОПЦІЇ



Сконфігуруйте свій автомобіль на jaguar.ua

КЛЮЧОВІ ХАРАКТЕРИСТИКИ СТАНДАРТНИХ КОМПЛЕКТАЦІЙ

	F-TYPE	F-TYPE R-DYNAMIC	F-TYPE R	F-TYPE SVR	ОПИС
Режим Дощ, Лід, Сніг	●	●	●	●	
Система динамічної стабілізації Dynamic Stability Control (DSC)	●	●	●	●	
Подушки безпеки	●	●	●	●	4 подушки безпеки в кабриолеті, 6 подушок безпеки в купе
Електричне стоянкове гальмо Electric Parking Brake (EPB)	●	●	●	●	
Система екстреного гальмування*	●	●	●	●	
Допоміжна система екстреного гальмування Emergency Brake Assist	●	●	●	●	
Антиблокувальна система гальм Anti-lock Braking System (ABS)	●	●	●	●	
Електронний розподіл гальмівного зусилля Electronic Brake-force Distribution (EBD)	●	●	●	●	
Потайні дверні ручки, що втягуються	●	●	●	●	
Накладки зовнішніх дверних дзеркал у кольорі кузова	●	●	●	●	
Датчик світла, датчик дощу	●	●	●	●	
Задні світлодіодні фари	●	●	●	●	
Складані передні вентиляційні отвори	●	●	●	●	
Безрамкове дзеркало	●	●	●	●	
Верхня консоль ввімкнення світла	●	●	●	●	
Подвійні тримачі для чашок біля передніх сидінь	●	●	●	●	
10-дюймова система Touch Pro	●	●	●	●	
Розетка	●	●	●	●	
USB та 12В роз'єм у центральному консолі	●	●	●	●	
Пульт дистанційного керування центральним замком з повним блокуванням та автоматичним закриттям дверей при наборі швидкості	●	●	●	●	
Система Perimetric Alarm та імобілайзер	●	●	●	●	
Важіль відкриття багажника зсередини	●	●	●	●	
Система кнопкового пуску Push Button Start	●	●	●	●	
Сервісний режим Valet	●	●	●	●	
Система контролю положення автомобіля відносно дорожньої розмітки Lane Keep Assist*	●	●	●	●	Дивіться сторінки 58-59
Система контролю втоми водія*	●	●	●	●	Дивіться сторінки 58-59
Система розпізнавання дорожніх знаків Traffic Sign Recognition та адаптивний обмежувач швидкості*	●	●	●	●	Дивіться сторінки 58-59
Система допомоги при паркуванні заднім ходом Rear Parking Aid	●	●	●	●	Дивіться сторінки 58-59

*Залежно від країни продажу

● Стандартна комплектація ○ Опція — Не доступно ■ Частина пакету

Будь ласка для отримання додаткової інформації проконсультуйтеся у місцевого продавця Jaguar.

Повний список опціональних функцій та пакетів можна знайти у специфікації F-TYPE та каталозі або сконфігуруйте свій автомобіль на jaguar.ua

КЛЮЧОВІ ОПЦІОНАЛЬНІ ФУНКЦІЇ

ТРАНСМІСІЯ ТА ДИНАМІЧНІ ХАРАКТЕРИСТИКИ	КОД	F-TYPE	F-TYPE	F-TYPE R-DYNAMIC	F-TYPE R-DYNAMIC	F-TYPE R	F-TYPE SVR	ОПИС
		(300 К.С. ТА 340 К.С.)	(380 К.С.)	(300 К.С. ТА 340 К.С.)	(380 К.С.)	(550 К.С.)	(575 К.С.)	
Ручка перемикання передач у стилі Carbon Fibre	117AT	○	○	○	○	—	—	Доступно тільки з механічною трансмісією
Підкормові перемикачі передач у кольорі Silver	078CN	●	●	●	●	●	—	Доступно тільки з автоматичною трансмісією
Алюмінієві підкормові перемикачі передач	078CP	—	—	—	—	○	●	Доступно тільки з автоматичною трансмісією
Система адаптивного налаштування підвіски	027CW	—	●	—	●	—	●	
Пасивна підвіска	027CZ	●	—	●	—	—	—	
Динамічний режим	088IL	●	●	●	●	—	—	
Конфігурований динамічний режим	088IM	—	○	—	○	●	●	
Відкритий диференціал з системою розподілу крутного моменту	027DH	●	—	●	—	—	—	
Диференціал підвищеного тертя з системою розподілу крутного моменту	027DJ	—	●	—	●	—	—	
Електронний активний диференціал з системою розподілу крутного моменту	027DC	—	—	—	—	●	●	
Активна спортивна вихлопна труба	037AX	●	●	—	—	—	—	
Спортивна вихлопна труба, яку можна перемикати	037CF	○	○	●	●	●	●	
ГАЛЬМА								
Гальмівні супорти у кольорі Silver	020BJ	●	—	●	—	—	—	
Гальмівні супорти у кольорі Red	020BE	○	○	○	○	●	●	Доступно лише в якості опції з передніми 380 мм і 325 мм задніми гальмами або 380 мм передніми та 376 мм задніми гальмами
Гальмівні супорти у кольорі Black	020BK	○	●	○	●	○	○	Доступно лише в якості опції з передніми 380 мм і 325 мм задніми гальмами або 380 мм передніми та 376 мм задніми гальмами
Гальмівні супорти у кольорі Yellow*	020BL	—	■	—	■	■	■	Частина пакету опцій Carbon Ceramic Brake Pack
355 мм передні та 325 мм задні гальма	020DV	●	—	●	—	—	—	
380 мм передні та 325 мм задні гальма	020JC	—	●	—	●	—	—	Доступно тільки з супортами гальма у кольорі Red або супортами гальма у кольорі Black. Не доступно з 18-дюймовими легкосплавними дисками
380 мм передні та 376 мм задні гальма	020JB	○	○	○	○	●	●	Доступно тільки з супортами гальма у кольорі Red або супортами гальма у кольорі Black. Не доступно з 18-дюймовими дисками
398 мм передні та 380 мм задні вуглецево-керамічні гальма	020JD	—	■	—	■	■	■	Частина пакету опцій Carbon Ceramic Brake Pack



Сконфігуруйте свій автомобіль на jaguar.ua

ОСОБЛИВОСТІ ЕКСТЕР'ЄРУ ТА ФІНІШНОЇ ОБРОБКИ

ОСОБЛИВОСТІ ЕКСТЕР'ЄРУ ТА ФІНІШНІ ОБРОБКИ	КОД	F-TYPE	F-TYPE R-DYNAMIC	F-TYPE R	F-TYPE SVR	ОПИС
Повністю електрично складаний дах у кольорі Black	041CM	●	●	●	●	Доступно тільки для кабриолета.
Повністю електрично складаний дах у кольорі Grey	041DF	○	○	○	○	Доступно тільки для кабриолета.
Повністю електрично складаний дах у кольорі Red	041DG	○	○	○	○	Доступно тільки для кабриолета.
Повністю електрично складаний дах у кольорі Beige	041DK	○	○	○	○	Доступно тільки для кабриолета.
Дуги захисту від перекидання у стилі Gloss Black	027BU	■	■	■	●	Доступно тільки для кабриолета. Частина пакета зовнішнього оздоблення Black Exterior Pack
Дуги захисту від перекидання у стилі Satin Chrome	027BV	●	●	●	—	Доступно тільки для кабриолета.
Дах у стилі Carbon Fibre	041CO	○	○	○	○	Доступно тільки для купе.
Панорамний скляний дах	041CX	○	○	○	○	Доступно тільки для купе.
Кришка багажника з електроприводом	070AV	○	○	○	○	Доступно тільки для купе.
Складаний задній спойлер	070CA	●	●	●	○	Знижує максимальну швидкість руху F-TYPE SVR до 300км/год. при виборі
Фіксований задній спойлер	070AR	○	○	○	—	Доступно тільки для купе. Потребує спортивну вихлопну трубу, яку можна перемикаєти
Заднє аеродинамічне крило у стилі Carbon Fibre	070CC	—	—	—	●	
СКЛО ТА ЗОВНІШНІ ДЗЕРКАЛА						
Тоноване скло*	047AB	○	○	○	○	Доступно тільки для купе. Тільки заднє скло
Лобове скло з підігрівом	040AK	○	○	○	○	
Зовнішні дзеркала заднього виду з підігрівом	030NA	●	●	—	—	
Зовнішні дзеркала з підігрівом та електроприводом	030NB	○	○	—	—	
Електропривід, підігрів дзеркал з пам'яттю положень	030RF	—	—	●	●	
Дверні дзеркала з автоматичним затемненням, електричним складанням та обігрівом	030RG	○	○	—	—	
Дверні дзеркала з автоматичним затемненням, електричним складанням, обігрівом і запам'ятовуванням положень	030PC	■	■	○	○	Частина пакету опцій Seat Memory Pack
Вітрове скло, що відбиває інфрачервоні промені*	047AP	●	●	●	●	
ФАРИ ТА ОСВІТЛЕННЯ						
Ксенонові фари зі світлодіодними елементами	064CW	●	—	—	—	
Світлодіодні фари з відмітними денними ходовими вогнями	064GK	○	●	●	●	
Допоміжна система автоматичного керування дальнім світлом* (АНВА)	030NT	○	○	○	○	Доступно тільки з світлодіодними фарами з відмітними денними ходовими вогнями
КОЛЬОРИ КУЗОВА						
Однотонна фарба		●	●	●	●	
Фарба "металік"		○	○	○	○	
Фарба "металік" класу Premium		○	○	○	—	
Фарба "ультра металік" від SVO		○	○	○	○	
Фарба Special Effect від SVO		○	○	○	○	
КОЛЕСА						
Запасне легкосплавне колесо зменшеного перетину*	029VT	○	○	○	○	Не доступно з пакетом опцій Carbon Ceramic Brake Pack
Система для ремонту шин*	029SJ	●	●	●	●	

ІНТЕР'ЄР ТА СИДІННЯ

СИДІННЯ	CODE	F-TYPE	F-TYPE R-DYNAMIC	F-TYPE R	F-TYPE SVR	ОПИС
Спортивні сидіння	033MC	●	●	—	—	
Сидіння у стилі Performance	033MT	○	○	■	—	F-TYPE та F-TYPE R-Dynamic доступні з пакетами оббивки в шкірі Windsor, в замші або в шкірі Extended Windsor. Тиснення R відсутнє у F-TYPE R із замшевим інтер'єром. Пакет опцій та розширений пакет опцій у оббивці шкірою Windsor.
Сидіння у стилі R Performance	033MU	—	—	●	—	
Сидіння у стилі SVR Performance	033MW	—	—	—	●	
Сидіння з зернистої шкіри та замші	033JC	●	●	—	—	
Сидіння зі шкіри Windsor	033NJ	■	■	●	—	Частина пакету оббивки в шкірі Windsor
Сидіння з замші або зі шкіри Windsor з контрастним швом	033AL	■	■	■	—	Частина пакету оббивки в замші
Стебнована шкіра у кольорі Lozenge	033YQ	—	—	—	●	
Ремені безпеки у кольорі Red	032HC	○	○	○	○	Ремені безпеки у кольорі Red можуть бути встановлені на сидіння у кольорі Ebony зі швом у кольорі Ebony, контрастним швом у кольорі Pimento або сидіннями у кольорі Pimento
Передні сидіння з електричним регулюванням у 6 положеннях	033HC	●	●	—	—	
Передні сидіння з електричним регулюванням в 12 напрямках із запам'ятовуванням положень	033MN	■	■	●	●	Частина пакету опцій Seat Memory Pack
Передні сидіння з функцією підігріву	033BV	○	○	○	—	Доступно тільки з спортивними сидіннями або сидіннями з замші у стилі Performance
Передні сидіння з підігрівом або охолодженням	033GP	○	○	○	○	Доступно тільки з сидіннями у стилі Performance. Не доступно з сидіннями з замші

ОБШИВКА СТЕЛІ						Дивіться сторінку 92-93 для отримання повної інформації про наявність кольорів інтер'єру
Обшивка стелі зі шкіри	088FE	■	■	■	■	Лише в оббивці зі шкіри Windsor Лише в оббивці із замші
Обшивка стелі із замші	088HE	■	■	■	●	
Обшивка стелі у стилі Morzine	088NN	●	●	●	—	
Обшивка стелі у кольорі Ebony	032BU	●	●	●	●	
Обшивка стелі у кольорі Grey	032FG	○	○	○	—	Тільки Morzine
Обшивка стелі у кольорі Pimento	032FH	○	○	○	○	Не доступно для купе. Тільки шкіра
Обшивка стелі у кольорі Ivory	032CV	○	○	○	—	Не доступно з панорамним скляним дахом. Тільки шкіра

*Залежно від країни продажу.

● Стандартна комплектація ○ Опція — Не доступно ■ Частина пакету

Будь ласка для отримання додаткової інформації проконсультуйтеся у місцевого продавця Jaguar.

Повний список опціональних функцій та пакетів можна знайти у специфікації F-TYPE та каталозі або сконфігуруйте свій автомобіль на jaguar.ua

Дивіться сторінку 92-93 для отримання повної інформації про наявність кольорів інтер'єру.

ОСОБЛИВОСТІ ІНТЕР'ЄРУ	КОД	F-TYPE	F-TYPE R-DYNAMIC	F-TYPE R	F-TYPE SVR	ОПИС
Сонцезахисні козирки	115AU	●	●	—	—	
Дзеркала в сонцезахисних козирках	115AQ	○	○	●	—	Доступно тільки у кольорі Ebony або Grey
Дзеркала в сонцезахисних козирках з замші	115AT	■	■	■	●	Частина пакету оббивки у замші
Дзеркала в сонцезахисних козирках зі шкіри	115AS	■	■	■	■	Частина пакету оббивки у шкірі Windsor
Педаль з алюмінію	051AJ	○	○	●	●	Доступно тільки з автоматичною трансмісією
Обтікач	041EB	○	○	●	●	Доступно тільки для кабриолета
Електричне налаштування керма	049AV	●	●	—	—	
Електричне налаштування керма з запам'ятовуванням положень	049AE	■	■	●	●	Частина пакету опцій Memory Pack
Шкіряне кермо	032BV	●	●	—	—	
Пласке кермо зі шкіри	032LF	○	○	—	—	
Пласке кермо зі шкіри зі спицями у кольорі Black	032LA	■	■	—	—	Частина пакету опцій Interior Black Pack
Кермо зі шкіри з логотипом R	032FL	—	—	●	—	
Пласке кермо зі шкіри з логотипом R зі спицями у кольорі Black	032FQ	—	—	○	—	
Пласке кермо зі замші з логотипом R зі спицями у кольорі Black	032LE	—	—	■	—	Частина пакету опцій Interior Black Pack
Кермо зі шкіри з логотипом SVR	032FO	—	—	—	●	
Кермо з замші з логотипом SVR	032FI	—	—	—	○	Не доступно з кермом з підігрівом
Кермо з підігрівом	032DV	○	○	○	●	
Килимки у стилі Premium	079CA	●	●	—	—	
Килимки у стилі Sport	079DE	○	○	—	—	
Окантовані килимки зі шкіри нубук	079DG	—	—	—	●	
Контрастні килимки	079BT	■	■	●	—	Частина пакету оббивки у стилі Full Windsor

*Залежно від країни продажу.

● Стандартна комплектація ○ Опція — Не доступно ■ Частина пакету

Будь ласка, для отримання додаткової інформації проконсультуйтеся у місцевого продавця Jaguar.

Повний список опціональних функцій та пакетів можна знайти у специфікації F-TYPE та каталозі або сконфігуруйте свій автомобіль на jaguar.ua

ОСОБЛИВОСТІ ІНТЕР'ЄРУ	КОД	F-TYPE	F-TYPE R-DYNAMIC	F-TYPE R	F-TYPE SVR	ОПИС
Однозонний клімат-контроль	022AX	●	●	●	●	
Двотонний клімат-контроль	022AY	○	○	○	○	
Датчик якості повітря	022FA	○	○	○	○	
Налаштовуване внутрішнє освітлення салону	064FM	○	○	●	●	
Металеві підсвічувані накладки на пороги з написом «Jaguar»	048BD	○	○	○	○	

БЕЗПЕКА ТА ОХОРОНА	КОД	F-TYPE	F-TYPE R-DYNAMIC	F-TYPE R	F-TYPE SVR	ОПИС
Система розпізнавання контакту з пішоходом	050BC	●	●	●	●	
Система відчинення дверей гаража (Homelink®)	025CT	○	○	○	○	
Система безключового доступу Keyless Entry	066AC	○	○	●	●	
Система контролю тиску в шинах (TPMS)	062AD	●	●	●	●	
Камера заднього виду	086FA	○	○	○	○	
Круїз-контроль з автоматичним обмежувачем швидкості	065AB	●	●	●	●	
Система допомоги при паркуванні з передніми датчиками Front Parking Aid	086EG	○	○	○	●	
Система допомоги при паркуванні заднім ходом Rear Parking Aid	086EH	●	●	●	●	
Система екстреного гальмування*	065EA	●	●	●	●	
Система допомоги при паркуванні	086GZ	○	○	○	○	Потребує системи допомоги при паркуванні з передніми датчиками Front Parking Aid та камери заднього виду
Система моніторингу сліпих зон та пристрій відстеження дорожнього руху позаду автомобіля*	086GM	○	○	○	○	
Система контролю положення автомобіля відносно дорожньої розмітки Lane Keep Assist*	086BG	●	●	●	●	
Система контролю втоми водія*	086DH	●	●	●	●	
Система розпізнавання дорожніх знаків Traffic Sign Recognition та адаптивний обмежувач швидкості*	086DC	●	●	●	●	

2 ОБЕРІТЬ ОПЦІЇ

 Сконфігуруйте свій автомобіль на jaguar.ua

ІНФОРМАЦІЯ, ЗВ'ЯЗОК І РОЗВАГИ

ІНФОРМАЦІЯ ТА ЗВ'ЯЗОК	КОД	F-TYPE	F-TYPE R-DYNAMIC	F-TYPE R	F-TYPE SVR	ОПИС
10-дюймовий екран системи Touch Pro	025NE	●	●	●	●	
Система Navigation Pro	087AU	●	●	●	●	
Можливість підключення через Bluetooth®1	025MA	●	●	●	●	
5-дюймовий центральний TFT-дисплей з панеллю приладів	038IE	●	●	—	—	
5-дюймовий центральний TFT-дисплей з панеллю приладів	038IF	—	—	●	●	
Захист	011BE					
Система Remote Premium	011DA					
Додатки системи InControl	025PA					Наявність та доступність опцій залежить від ринку. Зверніться до місцевого дилера Jaguar для уточнення.
Система безпеки та системи гарантії	011AE					
Система Pro Services	025RK					

АУДІО

Радіо (DAB) ²	025JB	○	○	○	○	
Аудіосистема Meridian™ (380Вт)	025LM	●	●	●	●	
Система об'ємного звучання Meridian™ (770Вт)	025LN	○	○	○	○	

● Стандартна комплектація ○ Опція — Не доступно ■ Частина пакету

Будь ласка, для отримання додаткової інформації проконсультуйтеся у місцевого продавця Jaguar.

Повний список опціональних функцій та пакетів можна знайти у специфікації F-TYPE та каталозі або сконфігуруйте свій автомобіль на jaguar.ua

ПАКЕТИ ЗОВНІШНЬОГО ОЗДОБЛЕННЯ

	КОД	F-TYPE	F-TYPE R-DYNAMIC	F-TYPE R	F-TYPE SVR	ОПИС
Пакет Black Exterior	032EI	○	○	○	—	Накладки кольору Gloss Black на обрамлення бічних вікон (тільки для купе), розсікач на передньому -бампері, обрамлення передньої решітки, бічні висувні вентиляційні отвори, повітрозабирачі жалюзійного типу на капоті, накладка на задній бампер та дуга захисту від перекидання (тільки для кабриолета) ²
Пакет Exterior Design	032GJ	—	○	○	—	Розсікач на передньому бампері у кольорі кузова, дверні пороги та задній дифузор ²
Пакет Exterior Black Design	032GK	—	○	○	—	Розсікач на передньому бампері у кольорі кузова, дверні пороги та задній дифузор. Накладки кольору Gloss Black на обрамлення бічних вікон (тільки для купе), обрамлення передньої решітки, бічні висувні вентиляційні отвори, повітрозабирачі жалюзійного типу на капоті та виїзні захисні блоки (тільки для кабриолета) ²
Пакет Exterior Carbon Fibre	032IT	—	○	○	—	Розсікач на передньому бампері у кольорі кузова, дверні пороги та задній дифузор. Накладки кольору Gloss Black на обрамлення бічних вікон (тільки для купе) та обрамлення передньої решітки, бічні висувні вентиляційні отвори у стилі Carbon Fibre, повітрозабирачі жалюзійного типу на капоті, ковпаки дзеркал та дуга захисту від перекидання (тільки для кабриолета) ²
Пакет Exterior Carbon Fibre SVR	032IA	—	—	—	○	Бічні висувні вентиляційні отвори у стилі Carbon Fibre, повітрозабирачі жалюзійного типу на капоті, ковпаки дзеркал, розсікач на передньому бампері
Пакет Carbon Ceramic Brake ¹	095MA	○	○	○	—	Супорти гальма у кольорі Yellow, Система ремонту шин, 20-дюймові легкосплавні диски з 5 здвоєними спицями 'Style 5040' з обрамленням у кольорі металік Black, 398 мм передні та 380 мм задні вуглецево-керамічні гальма, Педаль зі світлого металу. Для двигуна потужністю 380 к.с. з автоматичною коробкою або F-TYPE R
Пакет Carbon Ceramic Brake для SVR ¹	095MC	—	—	—	○	Супорти гальма у кольорі Yellow, Система ремонту шин, 20-дюймові ковани легкосплавні диски з 10 спицями 'Style 1041' з обробкою у стилі Satin Black Diamond Turned, 398 мм передні та 380 мм задні вуглецево-керамічні гальма, педаль зі світлого металу
Пакет Seat Memory	017GR	○	○	—	—	Дверні дзеркала з автоматичним затемненням, електричним складанням, обігрівом, та запам'ятовуванням положень, електричне налаштування керма
Пакет Windsor Leather Headlining	021BS	○	○	○	○	Дзеркала в сонцезахисних козирках зі шкіри, обшивка стелі зі шкіри ³
Пакет Suedecloth Headlining	021BT	○	○	○	—	Дзеркала в сонцезахисних козирках зі шкіри, обшивка стелі з замші
Пакет опцій Climate 1	017DL	○	○	○	—	Двобортний клімат-контроль, лобове скло з підігрівом, підігрів передніх сидінь, кермо з підігрівом
Пакет опцій Climate 2	017DR	○	○	○	○	Двобортний клімат-контроль, лобове скло з підігрівом, передні сидіння з підігрівом або охолодженням
Пакет Windsor Leather Interior	017FD	○	○	—	—	Сидіння зі шкіри Windsor, шкіряне оздоблення дверей у кольорі Windsor, консоль зі шкіри Windsor, обробка шкірою Windsor
Пакет Extended Windsor Leather Interior	017FZ	○	○	○	○	Ексклюзивний для кольорів Siena Tan та Pimento. Розширений функціонал інтер'єру зі шкіри Windsor з килимом з контрастними краями ⁴
Пакет Suedecloth Interior	SDF	○	○	○	—	Оздоблення дверей із замші, сидіння з замші або зі шкіри Windsor з контрастним швом, сидіння у стилі Performance, дзеркала в сонцезахисних козирках зі шкіри, обшивка стелі з замші, консоль зі шкіри Windsor з подвійним топпером з контрастним швом
Пакет Interior Black	074PX	○	○	○	—	Обрамлення вентиляційних решіток у кольорі Black, кільця навколо круглих приладів у стилі Gloss Black, Глянсові чорні кільця навколо круглих приладів

¹Залежно від країни продажу. ²Зміст пакетів залежить від моделі. ³Транспортний засіб повинен мати пакет опцій Windsor Leather Interior Pack або пакет опцій Full Windsor Leather Interior Pack.

⁴Тільки функціональні сидіння. Доступно тільки для повних пакетів інтер'єру з преміум-шкіри кольору Pimento та Siena Tan Тиснення «R» видалється на F-TYPE R.

Під час вибору внутрішнього інтер'єру дивись сторінки 92-93 для отримання повної інформації про наявність кольорів інтер'єру.

3 ОБЕРІТЬ КОЛІР

 Сконфігуруйте свій автомобіль на jaguar.ua

ОДНОТОННИЙ

Narvik Black

Fuji White

Caldera Red

МЕТАЛІК

Santorini Black

Yulong White

Corris Grey

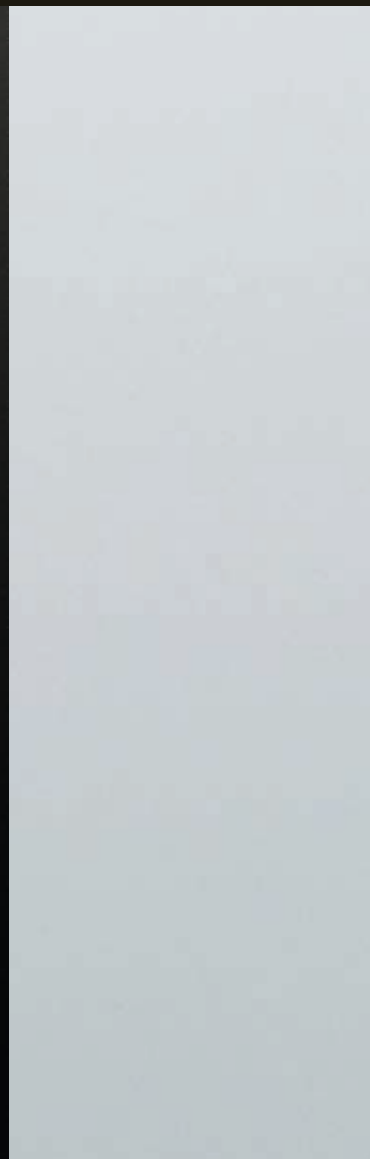
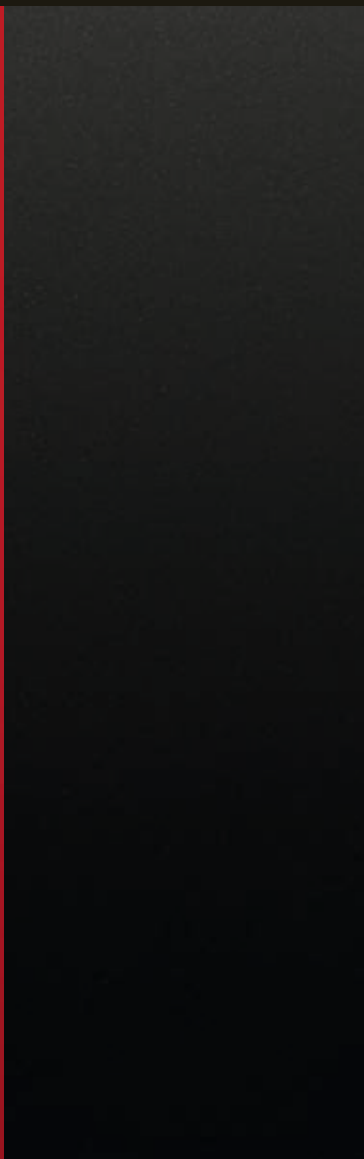

PREMIUM

Indus Silver



British Racing Green



Loire Blue



Ultra Blue



Carpathian Grey

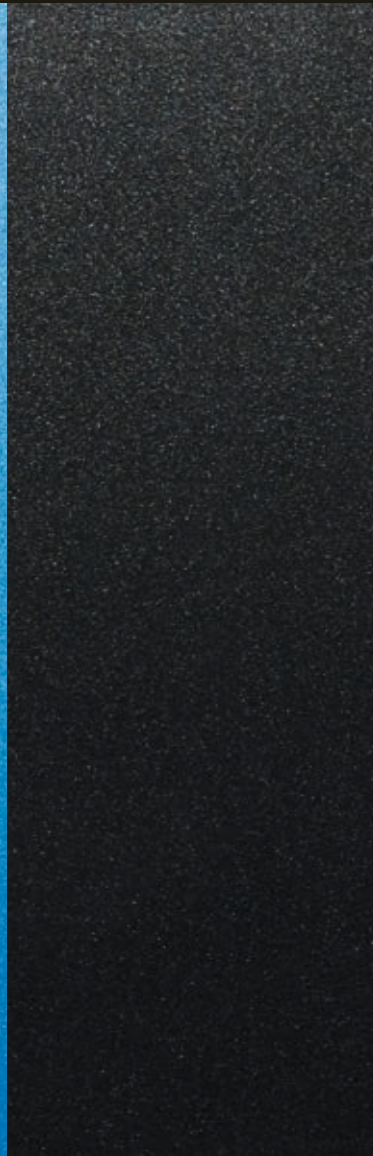

Silicon Silver

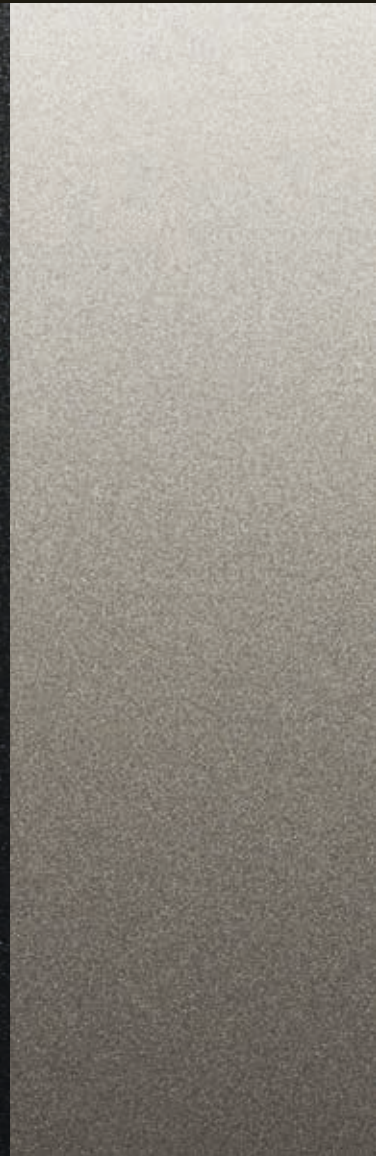

3 ОБЕРІТЬ КОЛІР

⚙ Сконфігуруйте свій автомобіль на jaguar.ua

СПЕЦІАЛЬНИЙ ЕФЕКТ

Valloire
White Pearl

Meribel White Pearl

Spectral Racing Red

Velocity

Ligurian Black

Mescalito Black

Borealis Black

Bosphorus Grey

Windward Grey

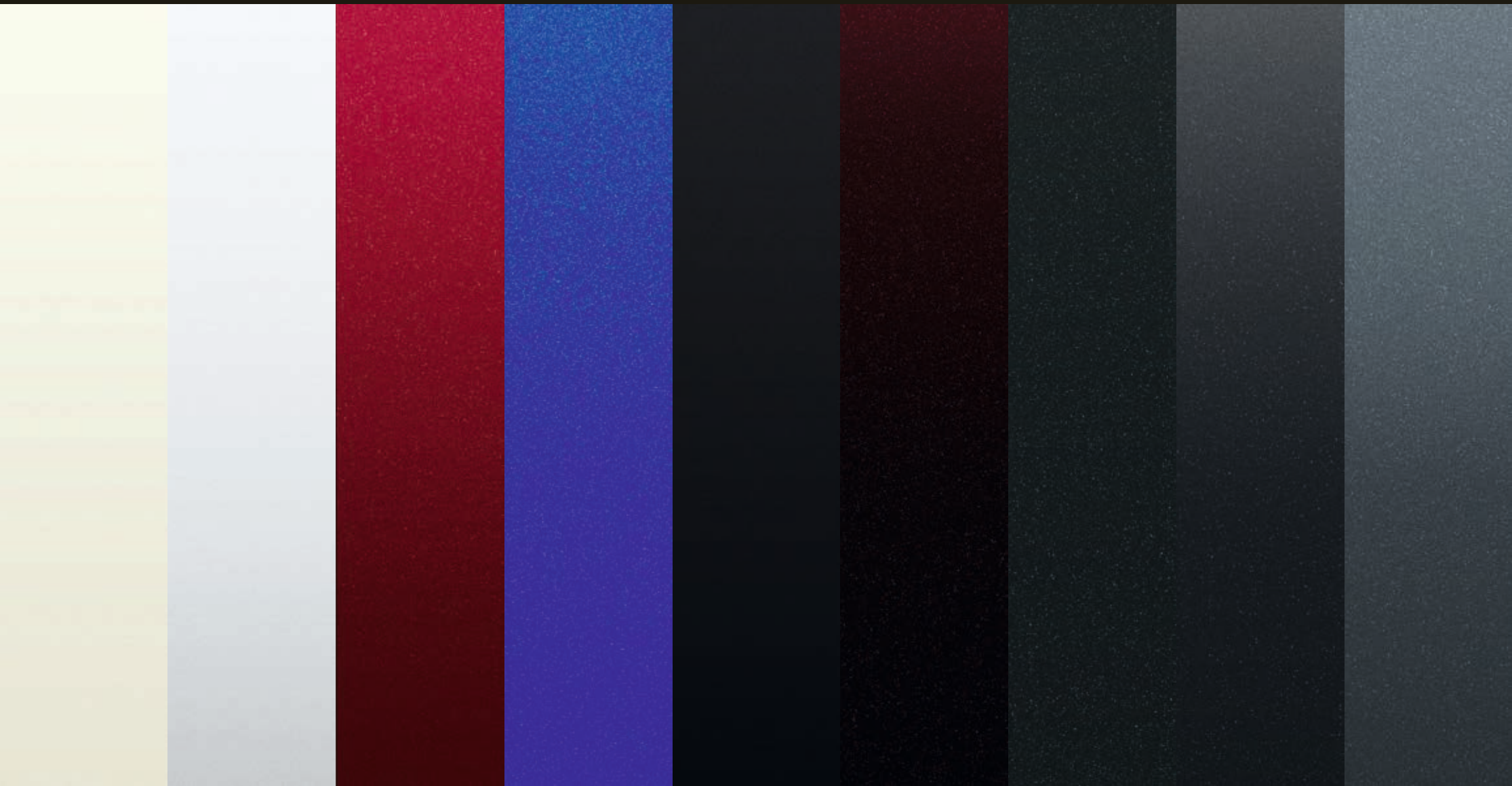



SPECIAL VEHICLE
OPERATIONS

Scafell Grey



British Racing Green



Balmoral Blue



Desire

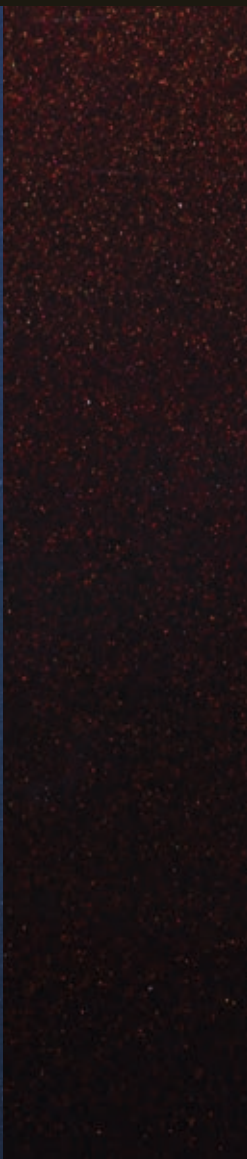

Madagascar Orange



Flux



Rio Gold



Verbier Silver



Ethereal

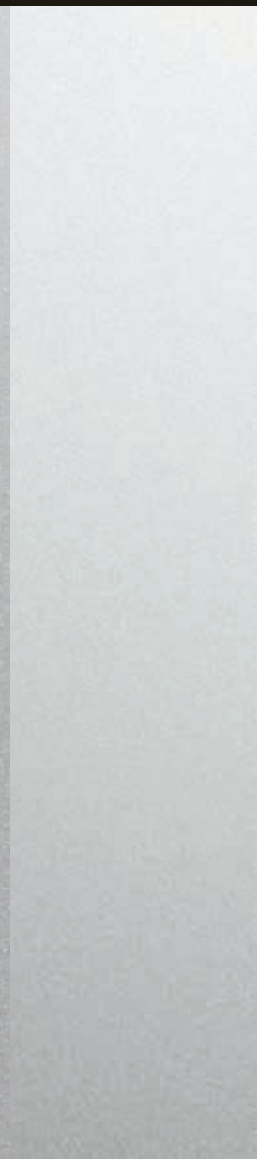

4 ОБЕРІТЬ КОЛЕСА ТА ГАЛЬМІВНУ СИСТЕМУ

 Configure your vehicle at jaguar.ua



18-ДЮЙМОВІ З 10 СПИЦЯМИ 'STYLE 1036'



18-ДЮЙМОВІ З 10 СПИЦЯМИ 'STYLE 1024'



19-ДЮЙМОВІ З 10 СПИЦЯМИ 'STYLE 1023'



19-ДЮЙМОВІ З 7 ЗДВОЕНИМИ СПИЦЯМИ 'STYLE 7013'



19-ДЮЙМОВІ З 5 ЗДВОЕНИМИ СПИЦЯМИ 'STYLE 5058'

ФІНІШНА ОБРОБКА ЛЕГКОСПЛАВНИХ ДИСКІВ	Silver	Silver	Silver	Silver	Technical Grey та Diamond Turned
ПЕРЕДНІ ЛЕГКОСПЛАВНІ ДИСКИ	8,5J x 18"	8,5J x 18"	8,5J x 19"	8,5J x 19"	8,5J x 19"
ПЕРЕДНІ ШИНИ	245/45 R18	245/45 R18	245/40 R19	245/40 R19	245/40 R19
ЗАДНІ ЛЕГКОСПЛАВНІ ДИСКИ	9,5J x 18"	9,5J x 18"	9,5J x 19"	9,5J x 19"	9,5J x 19"
ЗАДНІ ШИНИ	275/40 R18	275/40 R18	275/35 R19	275/35 R19	275/35 R19
КОД	031FK	029ZG	029ZF	029ZK	029ZA
F-TYPE 300 К.С.	●	—	○	○	○
F-TYPE 340 К.С.	—	●	○	○	○
F-TYPE 380 К.С.	—	—	●	○	○
F-TYPE R-Dynamic 300 К.С. та 340 К.С.	—	—	—	●	○
F-TYPE R-Dynamic 380 К.С.	—	—	—	—	—
F-TYPE R	—	—	—	—	—
F-TYPE SVR	—	—	—	—	—



355 мм ПЕРЕДНІ ТА 325 мм ЗАДНІ ГАЛЬМІВНІ ДИСКИ



380 мм ПЕРЕДНІ ТА 325 мм ЗАДНІ ГАЛЬМІВНІ ДИСКИ



380 мм ПЕРЕДНІ ТА 376 мм ЗАДНІ ГАЛЬМІВНІ ДИСКИ



398 мм ПЕРЕДНІ ТА 380 мм ЗАДНІ КАРБОНОВІ ГАЛЬМІВНІ ДИСКИ¹

¹Залежно від країни продажу. ²Тільки з автоматичною трансмісією.

● Стандартна комплектація ○ Опція — Не доступно ■ Частина пакету опцій Pack

Будь ласка, для отримання додаткової інформації проконсультуйтеся у місцевого продавця Jaguar. Повний список опціональних функцій та пакетів можна знайти у специфікації F-TYPE та каталозі або сконфігуруйте свій автомобіль на jaguar.ua



20-ДЮЙМОВІ З 6 СПИЦЯМИ 'STYLE 6003'

Dark Grey та Diamond Turned

9,0J x 20"

255/35 R20

10,5J x 20"

295/30 R20

029ZI



20-ДЮЙМОВІ З 5 СПИЦЯМИ 'STYLE 5060'

Silver

9,0J x 20"

255/35 R20

10,5J x 20"

295/30 R20

031FL



20-ДЮЙМОВІ З 5 СПИЦЯМИ 'STYLE 5042'

Carbon Fibre, Satin Grey та Diamond Turned

9,0J x 20"

255/35 R20

10,5J x 20"

295/30 R20

029ZS



20-ДЮЙМОВІ З 5 ЗДВОЄНИМИ СПИЦЯМИ 'STYLE 5039'

Gloss Black

9,0J x 20"

255/35 R20

10,5J x 20"

295/30 R20

029ZL



20-ДЮЙМОВІ З 5 ЗДВОЄНИМИ СПИЦЯМИ 'STYLE 5061'

Satin Grey

9,0J x 20"

265/35 R20

11,0J x 20"

305/30 R20

031JT



20-ДЮЙМОВІ З 5 ЗДВОЄНИМИ СПИЦЯМИ 'STYLE 5040'

Metallic Black

9,0J x 20"

255/35 R20

10,5J x 20"

295/30 R20

031FN



КОВАНІ 20-ДЮЙМОВІ З 10 СПИЦЯМИ 'STYLE 1041'

Satin Black та Diamond Turned

9,0J x 20"

265/35 R20

11,0J x 20"

305/30 R20

031JR

○	○	○	○	—	—	—
○	○	○	○	—	—	—
○	○	○	○	—	■ ²	—
○	○	○	○	—	—	—
●	○	○	○	—	■ ²	—
○	●	○	○	—	■	—
—	—	—	—	●	—	■

СИСТЕМИ ГАЛЬМ	КОД	F-TYPE (300 К.С. ТА 340 К.С.)	F-TYPE (380 К.С.)	F-TYPE R-DYNAMIC (300 К.С. ТА 340 К.С.)	F-TYPE R-DYNAMIC (380 К.С.)	F-TYPE R (550 К.С.)	F-TYPE SVR (575 К.С.)	ОПИС
355 мм передні та 325 мм задні гальма	020DV	●	—	●	—	—	—	
380 мм передні та 325 мм задні гальма	020JC	—	●	—	●	—	—	Доступно тільки з супортами гальма у кольорі Red або супортами гальма у кольорі Black. Не доступно з 18-дюймовими дисками.
380 мм передні та 376 мм задні гальма	020JB	○	○	○	○	●	●	Доступно тільки з супортами гальма у кольорі Red або супортами гальма у кольорі Black. Не доступно з 18-дюймовими дисками.
398 мм передні та 380 мм задні вуглецево-керамічні гальма ¹	020JD	—	■ ²	—	■ ²	■	■	Частина пакету опцій Carbon Ceramic Brake

5 ОБЕРІТЬ ІНТЕР'ЄР

 Сконфігуруйте свій автомобіль на jaguar.ua

F-TYPE TA F-TYPE R-DYNAMIC						
	СИДІННЯ З КОНТРАСТНИМ ШВОМ	ВЕРХНЯ ПАНЕЛЬ САЛОНУ	КОЛІР ІНТЕР'ЄРУ ТА КОДИ ОПЦІЙ	ОБШИВКА СТЕЛІ	КИЛИМКИ	РЕМЕНІ БЕЗПЕКИ
СТАНДАРТНА КОМПЛЕКТАЦІЯ						
Спортивні сидіння з обшивкою зі шкіри та тканини	Ebony із Ebony Cirrus із Cirrus	Ebony із Ebony Ebony із Ebony	SDE SDH	Ebony або Grey Ebony або Grey	Ebony Ebony	Ebony або Red Ebony
Опціонально						
Спортивні сидіння у шкірі Windsor та інтер'єр зі шкіри Windsor ¹	Ebony із Ebony	Ebony із Ebony	SDE + 017FD	Ebony, Grey або Ivory ³	Ebony	Ebony або Red
	Cirrus із Cirrus	Ebony із Ebony	SDH + 017FD	Ebony або Grey	Ebony	Ebony
Сидіння у стилі Performance у шкірі Windsor та інтер'єр зі шкіри Windsor ¹	Ebony із Ebony	Ebony із Ebony	SDE + 033MT + 017FD	Ebony, Grey або Ivory ³	Ebony	Ebony або Red
	Ebony із Pimento	Ebony із Ebony	SDX + 033MT + 017FD	Ebony, Grey або Pimento ⁴	Ebony	Ebony або Red
	Ebony із Siena Tan	Ebony із Ebony	SDY + 033MT + 017FD	Ebony або Grey	Ebony	Ebony
	Ebony із Ivory	Ebony із Ebony	SDG + 033MT + 017FD	Ebony, Grey або Ivory ³	Ebony	Ebony
	Siena Tan із Cirrus	Ebony із Ebony	TJR + 033MT + 017FD	Ebony або Grey	Ebony	Ebony
	Brogue із Ivory	Ebony із Ebony	SDK + 033MT + 017FD	Ebony, Grey або Ivory ³	Ebony	Ebony
	Pimento із Ebony	Ebony із Ebony	SDL + 033MT + 017FD	Ebony, Grey або Pimento ⁴	Ebony	Ebony або Red
Ivory із Ebony	Ebony із Ebony	SDM + 033MT + 017FD	Ebony, Grey або Ivory ³	Ebony	Ebony	
Сидіння у стилі Performance у шкірі Windsor та інтер'єр зі шкіри Windsor та замші ¹	Ebony із Cirrus	Ebony із Cirrus	SDF	Замша Ebony	Ebony	Ebony
Сидіння у стилі Performance у шкірі Windsor та розширений кольоровий інтер'єр зі шкіри Windsor та окантований контрастний килимок ²	Pimento із Ebony	Pimento із Ebony	TSW + 033MT + 017FZ	Ebony або Pimento ⁴	Ebony	Ebony або Red
	Siena Tan із Cirrus ⁵	Siena Tan із Cirrus	SBH + 033MT + 017FZ	Ebony	Ebony	Ebony

¹Інтер'єр зі шкіри Windsor додає шкіру Windsor до верхньої панелі, центральної консолі та корпуси дверей.

²Включає фарбовану бокову верхню панель пасажира зі шкіри Windsor, верхня частини корпусу дверей, центральна консоль та килимки у кольорі Ebony з фарбованим окантуванням з нубука та контрастним швом у кольорі Ebony.

³Обшивка стелі зі шкіри у кольорі Ivory не доступна з панорамним скляним дахом.

⁴Обшивка стелі зі шкіри у кольорі Pimento доступна тільки для кабриолета.

⁵Доступно тільки з автоматичною трансмісією.

Будь ласка, для отримання додаткової інформації проконсультуйтеся у місцевого продавця Jaguar.

F-TYPE R						
	СИДІННЯ З КОНТРАСТНИМ ШВОМ	ВЕРХНЯ ПАНЕЛЬ САЛОНУ	КОЛІР ІНТЕР'ЄРУ ТА КОДИ ОПЦІЙ	ОБШИВКА СТЕЛІ	КИЛИМКИ	РЕМЕНІ БЕЗПЕКИ
Стандартна комплектація						
Сидіння у стилі Performance у шкірі Windsor з підголовниками з рельєфним R та інтер'єр зі шкіри Windsor	Ebony із Ebony	Ebony із Ebony	SDE	Ebony, Grey або Ivory ³	Ebony	Ebony або Red
	Ebony із Ivory	Ebony із Ivory	SDR	Ebony, Grey або Ivory ³	Ebony	Ebony
	Ebony із Pimento	Ebony із Pimento	SDQ	Ebony, Grey або Pimento ⁴	Ebony	Ebony або Red
	Ebony із Siena Tan	Ebony із Siena Tan	SDS	Ebony або Grey	Ebony	Ebony
	Siena Tan та Ebony із Siena Tan	Ebony із Siena Tan	SDV	Ebony або Grey	Ebony	Ebony
	Ivory та Ebony із Ivory	Ebony із Ivory	SDU	Ebony, Grey або Ivory ³	Ebony	Ebony
	Pimento та Ebony із Pimento	Ebony із Pimento	SDT	Ebony, Grey або Pimento ⁴	Ebony	Ebony або Red
Опційно						
Сидіння у стилі Performance у шкірі Windsor та Інтер'єр зі шкіри Windsor та замші	Ebony із Cirrus	Ebony із Cirrus	SDF	Ebony Suedecloth	Ebony	Ebony
Сидіння у стилі Performance у шкірі Windsor та розширений фарбований інтер'єр зі шкіри Windsor ²	Pimento із Ebony	Pimento із Ebony	TSW + 017FZ	Ebony або Pimento ⁴	Ebony	Ebony або Red
	Siena Tan із Cirrus	Siena Tan із Cirrus	SBH + 017FZ	Ebony	Ebony	Ebony
F-TYPE SVR						
	СИДІННЯ З КОНТРАСТНИМ ШВОМ	ВЕРХНЯ ПАНЕЛЬ САЛОНУ	КОЛІР ІНТЕР'ЄРУ ТА КОДИ ОПЦІЙ	ОБШИВКА СТЕЛІ	КИЛИМКИ	РЕМЕНІ БЕЗПЕКИ
Стандартна комплектація						
Стебновані сидіння у стилі Performance у шкірі Windsor з підголовниками з рельєфним SVR та замшевою панеллю приладів водія	Ebony із Cirrus	Ebony із Cirrus	SDP	Ebony	Ebony	Ebony
	Ebony із Pimento	Ebony із Pimento	SDQ	Ebony або Pimento ⁴	Ebony	Ebony або Red
	Ebony із Reims Blue	Ebony із Reims Blue	SDW	Ebony	Ebony	Ebony
Опційно						
Стебновані сидіння у стилі Performance у шкірі Windsor з підголовниками з рельєфним SVR та ексклюзивний кольоровий інтер'єр зі шкіри Windsor ²	Pimento із Ebony	Pimento із Ebony	TSW + 017FZ	Ebony або Pimento ⁴	Ebony	Red
	Siena Tan із Cirrus	Siena Tan із Cirrus	SBH + 017FZ	Ebony	Ebony	Ebony

5 ОВЕРІТЬ ІНТЕР'ЄР

⚙️ Сконфігуруйте свій автомобіль на jaguar.ua

Наведений інтер'єр: F-TYPE R-Dynamic з опційними сидіннями зі шкіри Windsor у стилі Performance у кольорі Ebony, декоративна накладка у стилі Delta Aluminium, обшивка стелі у кольорі Ebony Morzine, верхня панель у кольорі Ebony та килимки у кольорі Ebony.



F-TYPE ТА F-TYPE R-DYNAMIC

ПОЄДНАННЯ КОЛЬОРІВ ОББИВКИ САЛОНУ

СТАНДАРТНІ СПОРТИВНІ СИДІННЯ ЗІ ШКІРИ ТА ТКАНИНИ
ОПЦІЙНІ СПОРТИВНІ СИДІННЯ У ШКІРІ WINDSOR ТА ІНТЕР'ЄР ЗІ ШКІРИ WINDSOR

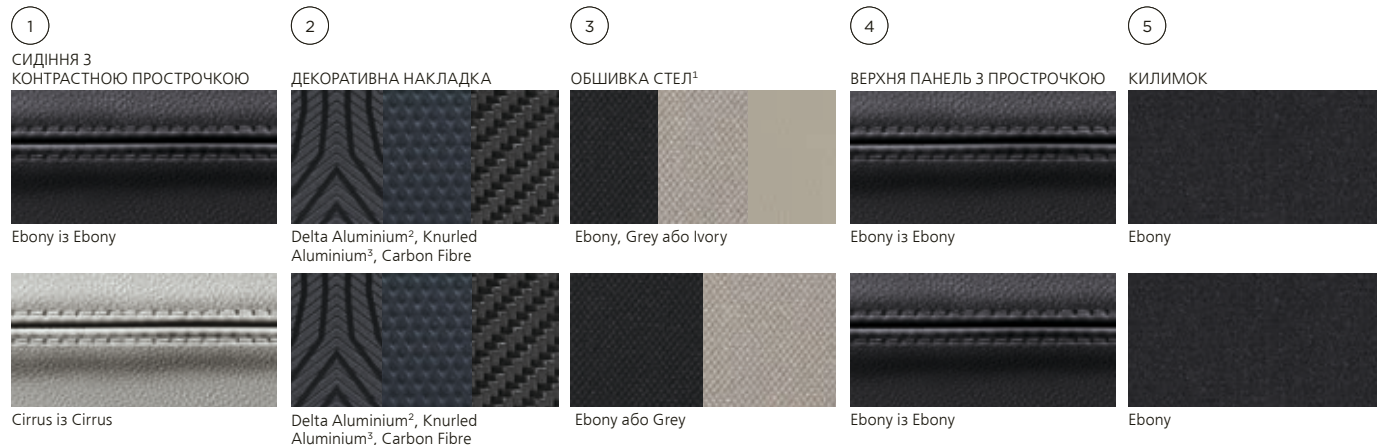

ОПЦІЙНІ СИДІННЯ У СТИЛІ PERFORMANCE У ШКІРІ WINDSOR ТА ІНТЕР'ЄР ЗІ ШКІРИ WINDSOR



¹Замша Ebony Morzine у стандартній комплектації та у кольорах Grey Morzine and Ebony опціонально. Шкіра у кольорі Ebony, Pimento та Ivory опціонально.

²Delta Aluminium являє собою стандартну комплектацію на F-TYPE R-Dynamic та опціонально на F-TYPE.

³Knurled Aluminium являє собою стандартну комплектацію на F-TYPE та опціонально на F-TYPE R-Dynamic.













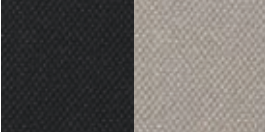



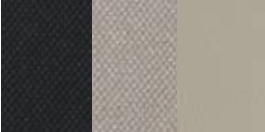

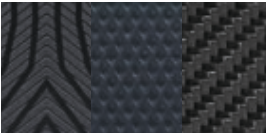
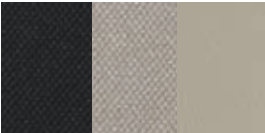

⁴Обшивка стелі зі шкіри у кольорі Ivory не доступна з панорамним скляним дахом.

⁵Обшивка стелі у кольорі Pimento доступна тільки для кабриолета.

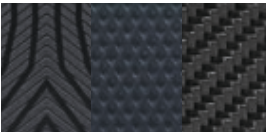
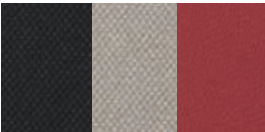
F-TYPE ТА F-TYPE R-DYNAMIC

ПОЄДНАННЯ КОЛЬОРІВ ОББИВКИ САЛОНУ

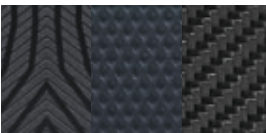
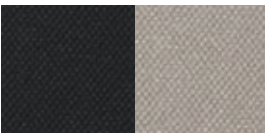
ОПЦІЙНІ СИДІННЯ У СТИЛІ PERFORMANCE У ШКІРІ WINDSOR ТА ІНТЕР'ЄР ЗІ ШКІРИ WINDSOR

1	2	3	4	5
СИДІННЯ З КОНТРАСТНОЮ ПРОСТРОЧКОЮ	ДЕКОРАТИВНА НАКЛАДКА	ОБШИВКА СТЕЛ ¹	ВЕРХНЯ ПАНЕЛЬ З ПРОСТРОЧКОЮ	КИЛИМОК
 Ebony iz Siena Tan	 Delta Aluminium ² , Knurled Aluminium ³ , Carbon Fibre	 Ebony або Grey	 Ebony iz Ebony	 Ebony
 Ebony iz Ivory	 Delta Aluminium ² , Knurled Aluminium ³ , Carbon Fibre	 Ebony, Grey або Ivory ⁴	 Ebony iz Ebony	 Ebony
 Brogue iz Ivory	 Delta Aluminium ² , Knurled Aluminium ³ , Carbon Fibre	 Ebony, Grey або Ivory ⁴	 Ebony iz Ebony	 Ebony
 Pimento iz Ebony	 Delta Aluminium ² , Knurled Aluminium ³ , Carbon Fibre	 Ebony, Grey або Pimento ⁵	 Ebony iz Ebony	 Ebony
 Siena Tan iz Cirrus	 Delta Aluminium ² , Knurled Aluminium ³ , Carbon Fibre	 Ebony або Grey	 Ebony iz Ebony	 Ebony

¹Замша Ebony Morzine у стандартній комплектації та у кольорах Grey Morzine and Ebony опціонально. Шкіра у кольорі Ebony, Pimento та Ivory опціонально.

²Delta Aluminium являє собою стандартну комплектацію на F-TYPE R-Dynamic та опціонально на F-TYPE.

³Knurled Aluminium являє собою стандартну комплектацію на F-TYPE та опціонально на F-TYPE R-Dynamic.

⁴Обшивка стелі у кольорі Pimento доступна тільки для кабриолета.

⁵Обшивка стелі зі шкіри у кольорі Ivory не доступна з панорамним скляним дахом.

⁶Доступно тільки з автоматичною трансмісією.

ОПЦІЙНІ СИДІННЯ У СТИЛІ PERFORMANCE У ШКІРІ WINDSOR ТА ІНТЕР'ЄР ЗІ ШКІРИ WINDSOR



ОПЦІЙНІ СИДІННЯ У СТИЛІ PERFORMANCE У ШКІРІ WINDSOR ТА ЗАМШІ ТА ІНТЕР'ЄРОМ ЗІ ШКІРИ WINDSOR

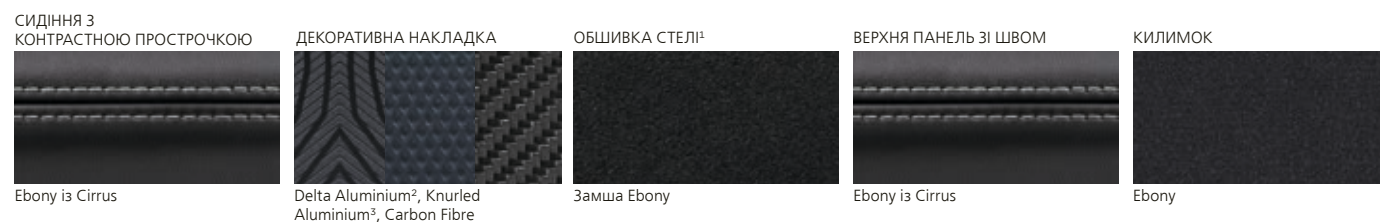

ОПЦІЙНІ СИДІННЯ У СТИЛІ PERFORMANCE У ШКІРІ WINDSOR ТА ЕКСКЛЮЗИВНИЙ ІНТЕР'ЄР ЗІ ШКІРИ WINDSOR

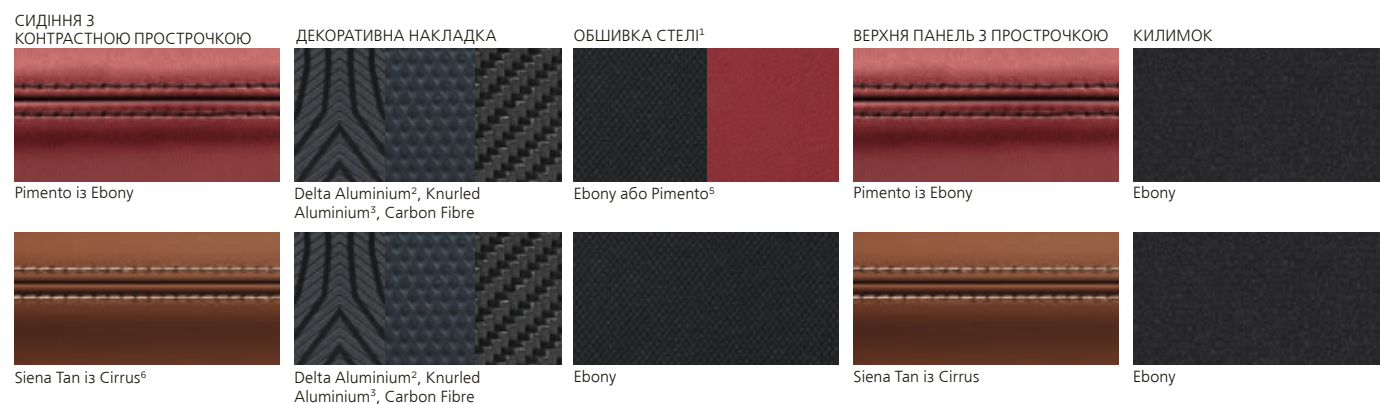

5 ОВЕРІТЬ ІНТЕР'ЄР

⚙️ Сконфігуруйте свій автомобіль на jaguar.ua











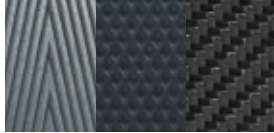
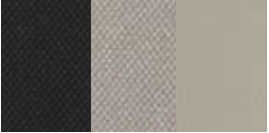

Наведений інтер'єр: Опційно сидіння зі шкіри Windsor у стилі Performance у кольорі Pimento з декоративною накладкою у стилі Linear Vee Aluminium, оббивка стелі зі шкіри у кольорі Ebony, верхня панель у кольорі Pimento та килимки у кольорі Ebony.

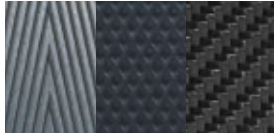
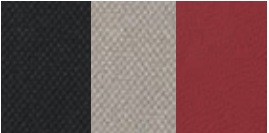
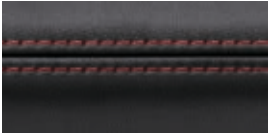

F-TYPE R

ПОЄДНАННЯ КОЛЬОРІВ ОББИВКИ САЛОНУ

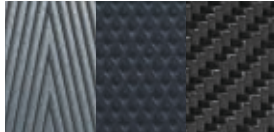
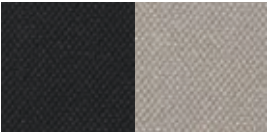
СТАНДАРТНА КОМПЛЕКТАЦІЯ СІДИНЬ У СТИЛІ PERFORMANCE У ШКІРІ WINDSOR ТА ІНТЕРА'ЄР ЗІ ШКІРИ WINDSOR

1	2	3	4	5
СІДИННЯ З КОНТРАСТНОЮ ПРОСТРОЧКОЮ	ДЕКОРАТИВНА НАКЛАДКА	ОБШИВКА СТЕЛІ ¹	ВЕРХНЯ ПАНЕЛЬ З ПРОСТРОЧКОЮ	КИЛИМОК
				
Ebony iz Ebony	Linear Vee Aluminium ² , Knurled Aluminium, Carbon Fibre	Ebony, Grey або Ivory ³	Ebony iz Ebony	Ebony
				
Ebony iz Ivory	Linear Vee Aluminium ² , Knurled Aluminium, Carbon Fibre	Ebony, Grey або Ivory ³	Ebony iz Ivory	Ebony
				
Ebony iz Pimento	Linear Vee Aluminium ² , Knurled Aluminium, Carbon Fibre	Ebony, Grey або Pimento ⁴	Ebony iz Pimento	Ebony
				
Ebony iz Siena Tan	Linear Vee Aluminium ² , Knurled Aluminium, Carbon Fibre	Ebony або Grey	Ebony iz Siena Tan	Ebony

¹Замша Ebony Morzine у стандартній комплектації та у кольорах Grey Morzine and Ebony опціонально. Шкіра у кольорі Ebony, Pimento та Ivory опціонально.

²Linear Vee Aluminium являє собою стандартну комплектацію.







³Обшивка стелі зі шкіри у кольорі Ivory не доступна з панорамним скляним дахом.

⁴Обшивка стелі у кольорі Pimento доступна тільки для кабриолета.

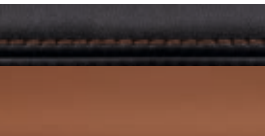
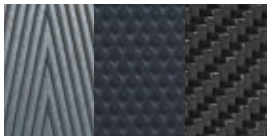
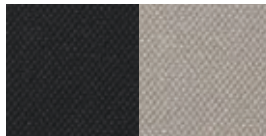
F-TYPE R

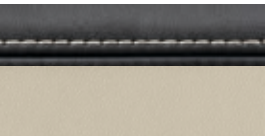
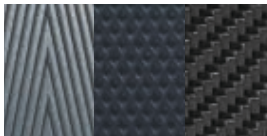
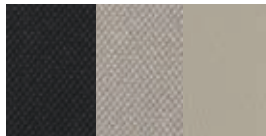
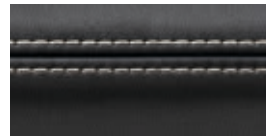
ПОЄДНАННЯ КОЛЬОРІВ ОББИВКИ САЛОНУ

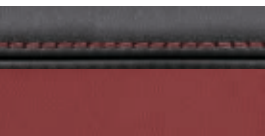
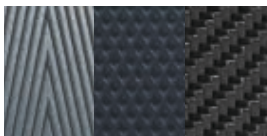
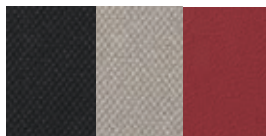
СТАНДАРТНА КОМПЛЕКТАЦІЯ СІДИНЬ У СТИЛІ PERFORMANCE У ШКІРІ WINDSOR ТА ІНТЕР'ЄР ЗІ ШКІРИ WINDSOR

1	2	3	4	5
СІДИННЯ З КОНТРАСТНОЮ ПРОСТРОЧКОЮ	ДЕКОРАТИВНА НАКЛАДКА	ОБШИВКА СТЕЛІ ¹	ВЕРХНЯ ПАНЕЛЬ З ПРОСТРОЧКОЮ	КИЛИМОК
				
Ebony із Siena Tan	Linear Vee Aluminium ² , Knurled Aluminium, Carbon Fibre	Ebony або Grey	Ebony із Siena Tan	Ebony
				
Ebony із Ivory	Linear Vee Aluminium ² , Knurled Aluminium, Carbon Fibre	Ebony, Grey або Ivory ³	Ebony із Ivory	Ebony
				
Ebony із Pimento	Linear Vee Aluminium ² , Knurled Aluminium, Carbon Fibre	Ebony, Grey або Pimento ⁴	Ebony із Pimento	Ebony

¹Замша Ebony Morzine у стандартній комплектації та у кольорах Grey Morzine and Ebony опціонально. Шкіра у кольорі Ebony, Pimento та Ivory опціонально.

²Linear Vee Aluminium являє собою стандартну комплектацію.

³Обшивка стелі зі шкіри у кольорі Ivory не доступна з панорамним скляним дахом.

⁴Обшивка стелі у кольорі Pimento доступна тільки для кабриолета.

ОПЦІЙНІ СИДІННЯ У СТИЛІ R-PERFORMANCE У ШКІРІ WINDSOR ТА ЗАМШІ ТА ІНТЕР'ЄР ЗІ ШКІРИ WINDSOR

1

СИДІННЯ З
КОНТРАСТНОЮ ПРОСТРОЧКОЮ

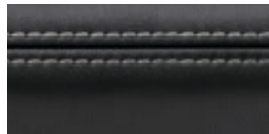

Ebony із Cirrus

2

ДЕКОРАТИВНА НАКЛАДКА

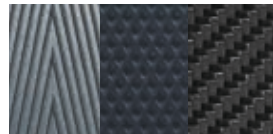

Linear Vee Aluminium², Knurled Aluminium, Carbon Fibre

3

ОБШИВКА СТЕЛІ



Ebony suedecloth

4

ВЕРХНЯ ПАНЕЛЬ З ПРОСТРОЧКОЮ

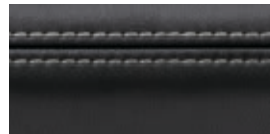

Ebony із Cirrus

5

КИЛИМОК



Ebony

ОПЦІЙНІ СИДІННЯ У СТИЛІ R-PERFORMANCE У ШКІРІ WINDSOR ТА ЕКСКЛЮЗІВНИЙ ІНТЕР'ЄР ЗІ ШКІРИ WINDSOR

СИДІННЯ З
КОНТРАСТНОЮ ПРОСТРОЧКОЮ



Pimento із Ebony

ДЕКОРАТИВНА НАКЛАДКА

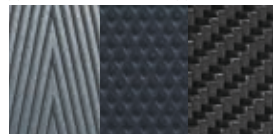

Linear Vee Aluminium², Knurled Aluminium, Carbon Fibre

ОБШИВКА СТЕЛІ¹



Ebony або Pimento⁴

ВЕРХНЯ ПАНЕЛЬ З ПРОСТРОЧКОЮ



Pimento із Ebony

КИЛИМОК



Ebony

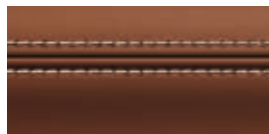

Siena Tan із Cirrus

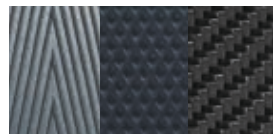

Linear Vee Aluminium², Knurled Aluminium³, Carbon Fibre

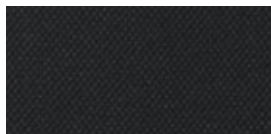

Ebony

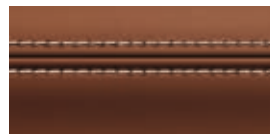

Siena Tan із Cirrus



Ebony

5 ОВЕРІТЬ ІНТЕР'ЄР

⚙️ Сконфігуруйте свій автомобіль на jaguar.ua











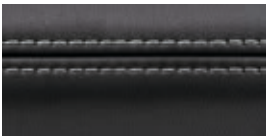
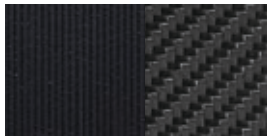

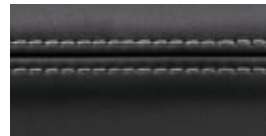
Наведений інтер'єр: Сидіння у стилі Performance зі стебнованої шкіри Windsor у кольорі Ebony з прострочкою у кольорі Cirrus та мікроокантуванням, декоративна накладка у стилі Dark Brushed Aluminium, обшивка стелі у кольорі Ebony, верхня панель у кольорі Ebony та килимки у кольорі Ebony.

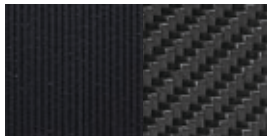



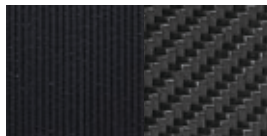



F-TYPE SVR

ПОЄДНАННЯ КОЛЬОРІВ ОББИВКИ САЛОНУ

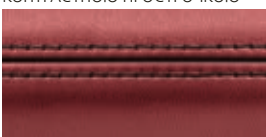
СТАНДАРТНА КОМПЛЕКТАЦІЯ СИДІНЬ SVR У СТИЛІ PERFORMANCE ЗІ СТЕБНОВАНОЇ ШКІРИ WINDSOR З ІНТЕР'ЄРОМ ЗІ ШКІРИ WINDSOR ТА ЗАМШІ

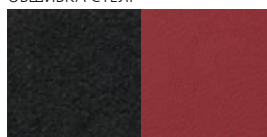
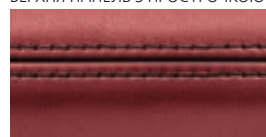
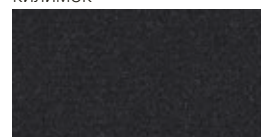
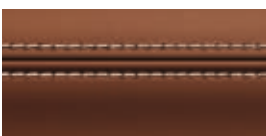
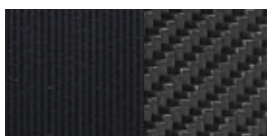
1	2	3	4	5
СИДІННЯ З Контрастною прострочкою	ДЕКОРАТИВНА НАКЛАДКА	ОБШИВКА СТЕЛІ ¹	ВЕРХНЯ ПАНЕЛЬ З ПРОСТРОЧКОЮ	КИЛИМОК
				
Ebony із Cirrus	Dark Brushed Aluminium ² або Carbon Fibre	Ebony	Ebony із Cirrus	Ebony
				
Ebony із Pimento	Dark Brushed Aluminium ² або Carbon Fibre	Ebony або Pimento ³	Ebony із Pimento	Ebony
				
Ebony із Reims Blue	Dark Brushed Aluminium ² або Carbon Fibre	Ebony	Ebony із Reims Blue	Ebony

ОПЦІЙНІ СИДІННЯ КОМПЛЕКТАЦІЇ SVR У СТИЛІ PERFORMANCE ЗІ СТЕБНОВАНОЇ ШКІРИ WINDSOR З ІНТЕР'ЄРОМ ЗІ ШКІРИ WINDSOR

СИДІННЯ З Контрастною прострочкою	ДЕКОРАТИВНА НАКЛАДКА	ОБШИВКА СТЕЛІ ¹	ВЕРХНЯ ПАНЕЛЬ З ПРОСТРОЧКОЮ	КИЛИМОК
				
Pimento із Ebony	Dark Brushed Aluminium ² або Carbon Fibre	Ebony або Pimento ³	Pimento із Ebony	Ebony
				
Siena Tan із Cirrus	Dark Brushed Aluminium ² або Carbon Fibre	Ebony	Siena Tan із Cirrus	Ebony

¹Обшивка стелі з замші у кольорі Ebony у стандартній комплектації. Шкіра у кольорі Ebony та Pimento опціонально.

²Dark Brushed Aluminium являє собою стандартну комплектацію.

³Обшивка стелі зі шкіри у кольорі Pimento доступна тільки для кабриолета.

5 ОВЕРІТЬ ІНТЕР'ЄР

 Сконфігуруйте свій автомобіль на jaguar.ua

Центральна консоль у стилі Knurled Aluminium



Центральна консоль у стилі Delta Aluminium

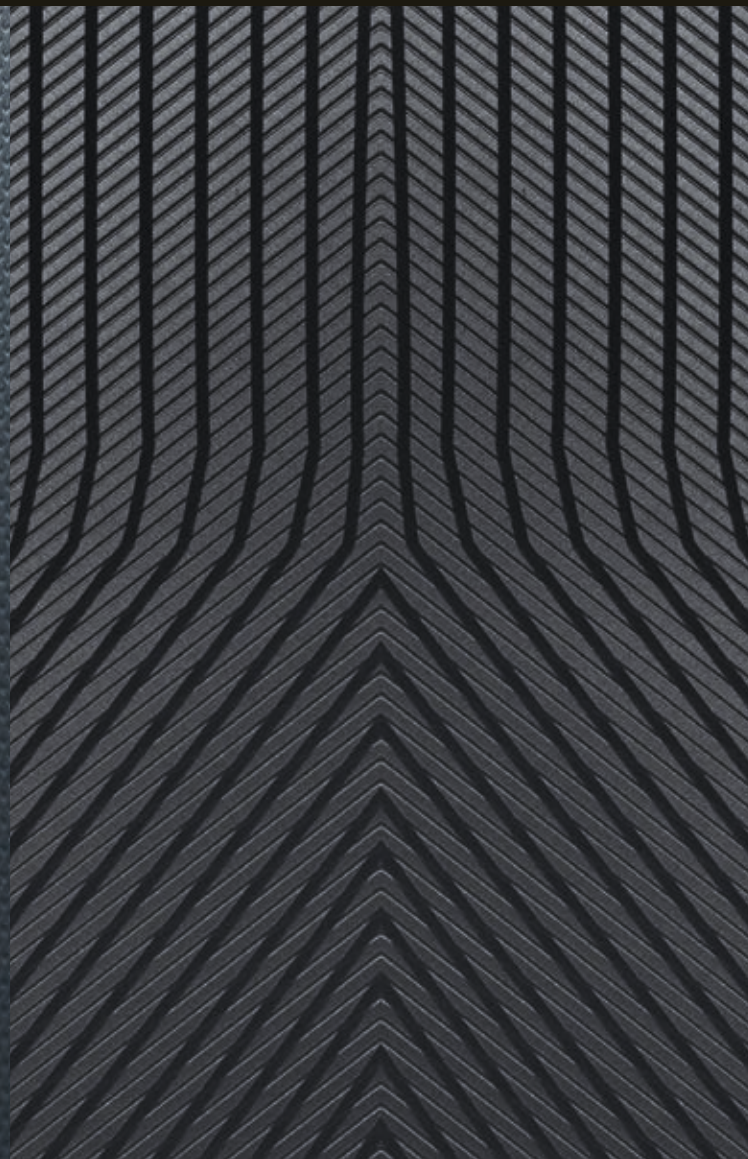

Центральна консоль у стилі Linear Vee Aluminium з логотипом R

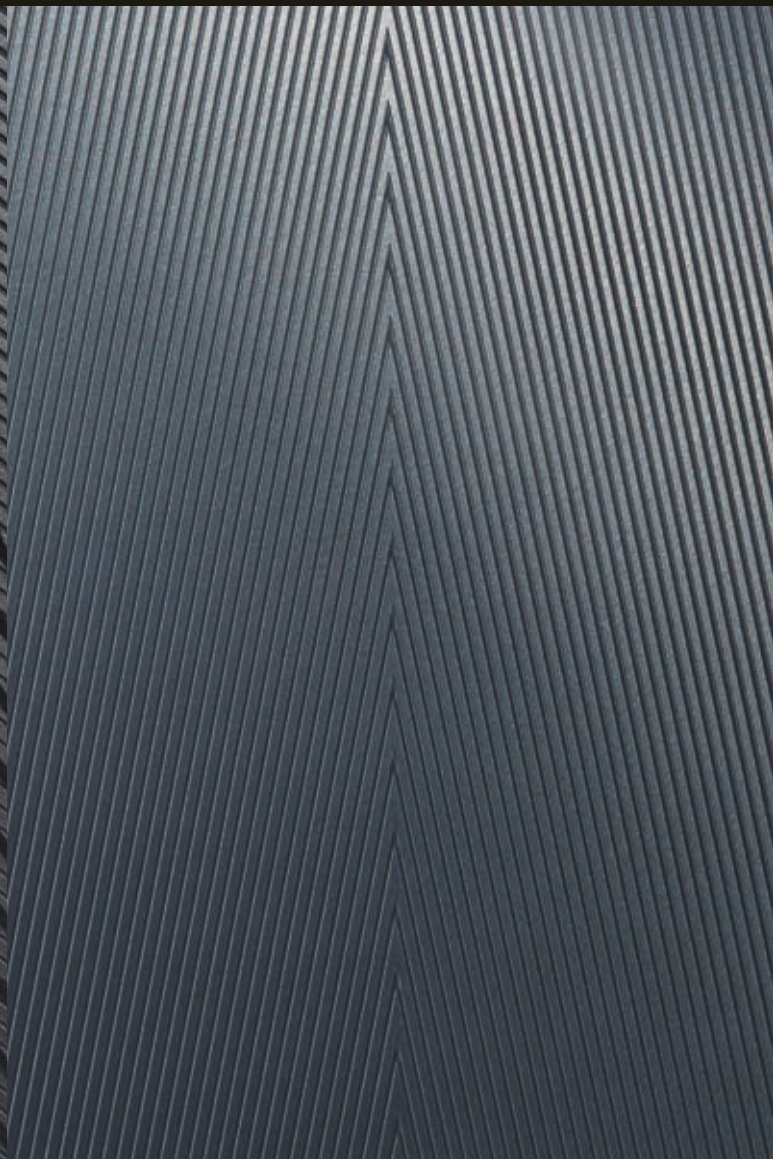

Центральна консоль у стилі Carbon Fibre



Центральна консоль у стилі Dark Brushed Aluminium з логотипом SVR

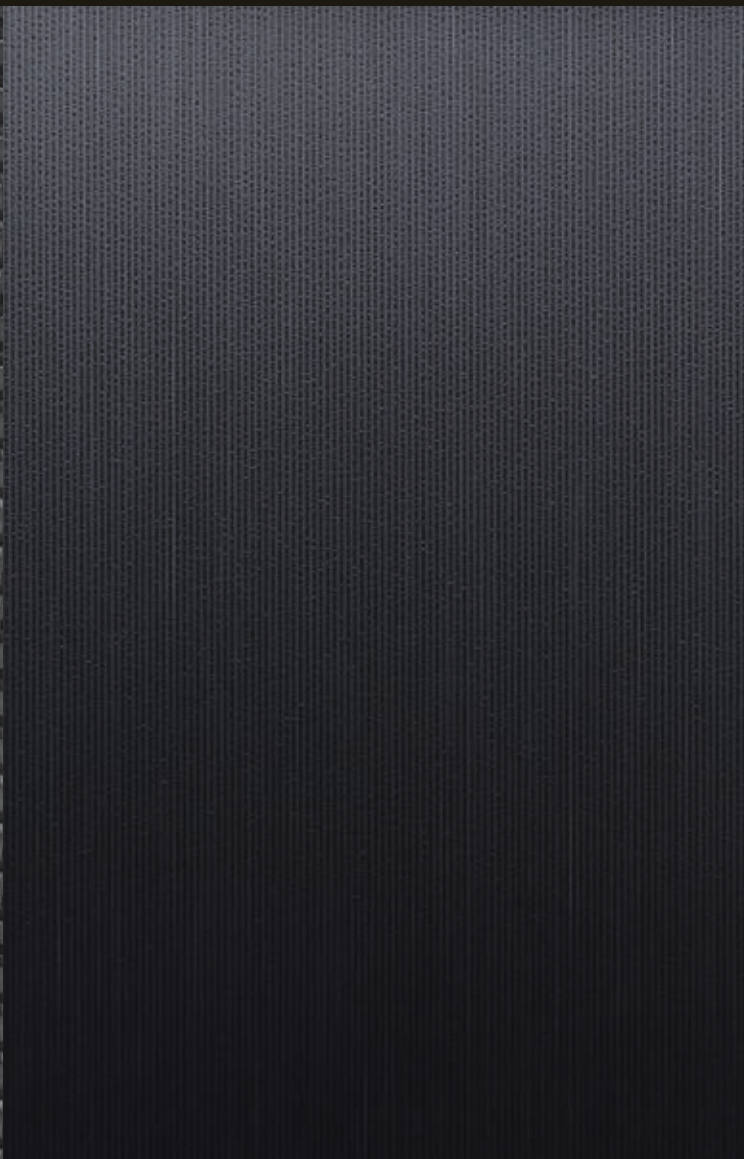

Центральна консоль у стилі Carbon Fibre з логотипом SVR



6 ОБЕРІТЬ АКСЕСУАРИ JAGUAR

Щоб дізнатись більше про повний асортимент запропонованих продавцем аксесуарів у каталозі Jaguar Gear, будь ласка, зверніться до найближчого представника або перейдіть до jaguar.ua



**НАВЕДЕНИЙ АВТОМОБІЛЬ: F-TYPE R У КОЛЬОРІ YULONG WHITE
З ПАКЕТОМ ОПЦІЙ SILVER WEAVE CARBON FIBRE**

¹Тільки з механічною трансмісією.

²Тільки з автоматичною трансмісією.

³Тільки для купе.

Наявність аксесуарів залежить від ринку. Зверніться до місцевого дилера Jaguar для уточнення.



**Ручка перемикання передач у стилі Carbon Fibre¹
T2R24247**

Насолоджуйтесь унікальним відчуттям цієї натхненною динамікою ручкою перемикання передач у стилі Carbon Fibre з плоским верхом з лакованим покриттям у стилі High Gloss.



**Персоналізовані пластини на порогах, що підсвічуються
T2R6091**

Елегантні, виготовлені з нержавіючої сталі пластини на пороги зі сторони водія та пасажирів. Підсвічуються, коли відчиняються двері водія або пасажирів. М'яка підсвітка кольору Phosphor Blue. Ви також можете обрати свій власний надпис і доступних шрифтів та кольорів.



**Алюмінієві підкермові перемикачі передач²
T2R6547MMU**

Декоративно оздоблені підкермові перемикачі передач, виготовлені з алюмінієвого матеріалу класу "преміум", гарантують високу якість обробки в ключовій точці контакту з вашим автомобілем. Виготовлені з алюмінію за допомогою механічної обробки, перемикачі крацюють (обробляють щіткою) вручну задля обробки класу "преміум" і анодують, щоб гарантувати, що вони не будуть з часом стиратись.



**Гнучкий фіксатор для багажу
C2D20903**

Забезпечує витончене рішення для багажного відділення, щоб допомогти закріпити багаж або інші предмети в межах багажника.



**Килимки класу Luxury
T2R16570PVJ – Лівостороннє управління**

Розкішні ворсисті передні килимки 2050 г/м² з рельєфним логотипом Jaguar і обшивкою нубуком по краях. Килимки є останнім штрихом розкішного оздоблення інтер'єру.



**Бічна сітка³
T2R22934**

Бічна сітка забезпечує додаткове окреме місце для речей в багажному відділенні й допомагає закріпити предмети, такі як сумки або невеликі пакунки.

6 ОБЕРІТЬ АКСЕСУАРИ JAGUAR

⚙️ Сконфігуруйте свій автомобіль на jaguar.ua



Боковий висувний вентиляційний отвір у стилі Silver Weave Carbon Fibre¹
T2R25198 – Ліва сторона T2R25197 – Права сторона

Високоякісні бокові висувні вентиляційні отвори у стилі Silver Weave Carbon Fibre забезпечують вдосконалення стилю автомобіля, на яке надихнули його експлуатаційні характеристики. Відрізняються саржевим переплетінням 2x2 з виразною алюмінієвою ниткою і лаковим покриттям у стилі High Gloss.



Повітрозабирачі жалюзійного типу на капоті у стилі Silver Weave Carbon Fibre
T2R25193 – Ліва сторона RWD T2R25191 – Права сторона RWD
T2R25194 – Ліва сторона AWD T2R25192 – Права сторона AWD

Високоякісні повітрозабирачі жалюзійного типу на капоті у стилі Silver Weave Carbon Fibre мають саржеве переплетіння 2x2 з алюмінієвою ниткою і лаковим покриттям у стилі High Gloss. Забезпечують виразне вдосконалення стилю автомобіля, на яке надихнули його експлуатаційні характеристики спорткару.



Ковпаки дзеркал у стилі Silver Weave Carbon Fibre
T2R25196 – Ліва сторона T2R25195 – Права сторона

Ковпаки дзеркал у стилі Silver Weave Carbon Fibre забезпечують вдосконалення стилю автомобіля, на яке надихнули його експлуатаційні характеристики. Відрізняються саржевим переплетінням 2x2 з виразною алюмінієвою ниткою і лаковим покриттям у стилі High Gloss.



Дуги безпеки у стилі Silver Weave Carbon Fibre²
T2R23379 – Ліва сторона T2R23378 – Права сторона

Високоякісні дуги безпеки Silver Weave Carbon Fibre мають 2x2 саржеве переплетіння з алюмінієвою ниткою і лаковим покриттям у стилі High Gloss. Забезпечують виразне вдосконалення стилю автомобіля, на яке надихнули його експлуатаційні характеристики, та зменшення загальної маси автомобіля, для ще більшої динаміки.



Вітровий дефлектор³
T2R11321

Простий у встановленні вітровий дефлектор зменшує прохід повітря і турбулентність у салоні, навіть на великих швидкостях. Постається з мішком для зберігання з логотипом «Jaguar».



Бічні вентиляційні отвори у кольорі Gloss Black¹
T2R5996 – Left Side T2R5995 – Right Side

Брендовані вентиляційні отвори у кольорі Gloss Black забезпечують динамічний зовнішній вигляд та характерний стиль Jaguar.



**Повітрязабирачі жалюзійного типу на капоті у стилі Chrome⁴
T2R5277LML – Ліва сторона T2R5276LML – Права сторона**

Яскраві довершуючі стиль акценти висвітлюють екстер'єр автомобіля F-TYPE.



**Хромовані ковпаки дзеркал
T2R5399 – Ліва сторона T2R5400 – Права сторона**

Хромовані ковпаки підкреслюють стильний дизайн зовнішніх дзеркал.



**Дуги безпеки у стилі Chrome²
T2R5402 – Ліва сторона T2R5401 – Права сторона**

Яскраві довершуючі стиль акценти підкреслюють екстер'єр автомобіля F-TYPE.



**Автомобільний чохол, що підходить для будь-якої погоди
T2R4364**

Розрахований на будь-яку погоду зшитий чохол для F-TYPE з логотипом Jaguar. Захистить ваш F-TYPE від опадів, морозу і пилу. Швидко і легко встановлюється.

¹Н/Д з F-TYPE SVR. ²Доступно тільки для F-TYPE кабриолета.

³Стандартна комплектація на F-TYPE R та F-TYPE SVR. Також доступні в якості опції для всієї лінійки моделей. ⁴Не застосовується для моделей AWD.

Наявність аксесуарів залежить від ринку. Зверніться до місцевого дилера Jaguar для уточнення.



**Встановлюваний ззаду кронштейн для перевезення лиж
T2R13769 – V6 T2R11987 – V8**

Здатний перевозити до двох пар лиж довжиною до 1,9 м, цей кронштейн, що замикається, був розроблений таким чином, щоб лижі залишалися при температурі навколишнього середовища під час перевезення з мінімальним шумом та опором вітру. Механізм встановлення розташований непомітно під заднім бампером, за допомогою елементів для закріплення, які непомітні, коли кріплення кронштейну для перевезення лиж знімають. Після першого встановлення продавцем в салоні кронштейн може бути легко знятий за лічені хвилини.



**Решітка в стилі Gloss Black
T2R13838 – Без системи допомоги при паркуванні Parking Aids
T2R13839 – З системою допомоги при паркуванні Parking Aids**

Забезпечує оздоблення у стилі High Gloss Black решітки радіатора і бруса буфера, підкреслюючи динамічний зовнішній вигляд F-TYPE.

ТЕХНІЧНІ СПЕЦИФІКАЦІЇ

 Сконфігуруйте свій автомобіль на jaguar.ua

		F-TYPE ТА F-TYPE R-DYNAMIC 2,0-ЛІТРОВИЙ БЕНЗИНОВИЙ І4 ІЗ ТУРБОНАДДУВОМ		F-TYPE AND F-TYPE R-DYNAMIC 3.0 ЛІТРОВИЙ БЕНЗИНОВИЙ V6 З ТУРБОНАДДУВОМ			
ДВИГУНИ							
Циліндрів/Клапанів на циліндр		4/4		6/4			
Діаметр циліндра/хід поршня	мм	83/92.3		84.5/89			
Об'єм	куб. см	1997		2995			
Максимальна потужність	ЕКД-к.с. (кВт)	300 (221)		340 (250)			
об./хв.		5500		6500			
Максимальний крутний момент	ЕКД-Нм (фунт/фут)	400 (295)		450 (332)			
об./хв.		1500 – 4500		3500 – 5000			
Коефіцієнт стиснення:1		9.5		10.5			
ХОДОВІ ХАРАКТЕРИСТИКИ							
		КУПЕ АВТОМАТИЧНА	КАБРІОЛЕТ АВТОМАТИЧНА	МЕХАНІЧНА	КУПЕ АВТОМАТИЧНА	МЕХАНІЧНА	КАБРІОЛЕТ АВТОМАТИЧНА
0-100 км/год.	секунд	5,7	5,7	5,7	5,3	5,7	5,3
80-120 км/год. (механічна на 5-й передачі)	секунд	3,7	3,7	7,2	3,3	7,2	3,3
Максимальна швидкість	км/год	250	250	260	260	260	260
ВИТРАТА ПАЛИВА¹							
		КУПЕ АВТОМАТИЧНА	КАБРІОЛЕТ АВТОМАТИЧНА	МЕХАНІЧНА	АВТОМАТИЧНА	МЕХАНІЧНА	АВТОМАТИЧНА
Міський цикл	л/100км	8,8	8,8	13,5	11,7	13,5	11,7
Заміський цикл	л/100км	6,2	6,2	7,6	6,5	7,6	6,5
Комбінований цикл	л/100км	7,2	7,2	9,8	8,4	9,8	8,4
CO ₂ у міському циклі	г/км	200	200	322	278	322	278
CO ₂ у заміському циклі	г/км	141	141	181	155	181	155
CO ₂ у змішаному циклі	г/км	163	163	234	199	234	199
Ємність бака для пального (корисна)	л (приблизно)	63,0	63,0	70,0	70,0	70,0	70,0
ГАБАРИТИ							
		КУПЕ АВТОМАТИЧНА	КАБРІОЛЕТ АВТОМАТИЧНА	МЕХАНІЧНА	КУПЕ АВТОМАТИЧНА	МЕХАНІЧНА	КАБРІОЛЕТ АВТОМАТИЧНА
Габаритна довжина	мм	4482	4482		4482		4482
Габаритна ширина (включаючи дзеркала)	мм	2042	2042		2042		2042
Габаритна ширина (зі складеними дзеркалами)	мм	1923	1923		1923		1923
Габаритна висота	мм	1311	1308		1311		1308
Колісна база	мм	2622	2622		2622		2622
Відстань між передніми колесами	мм	1597*	1597*		1597*		1597*
Відстань між задніми колесами	мм	1649**	1649**		1649**		1649**
Кліренс	мм	100	100		101		101
Діаметр розвороту (від бордюру до бордюру)	м	10,7	10,7		10,7		10,7
Обсяг багажника кабріолета	літрів	—	207		—		207
Обсяг багажника купе з проставкою переднього щитка	літрів	310	—		310		—
Обсяг багажника купе без проставки переднього щитка	літрів	408	—		408		—
МАСА²							
		КУПЕ АВТОМАТИЧНА	КАБРІОЛЕТ АВТОМАТИЧНА	МЕХАНІЧНА	АВТОМАТИЧНА	МЕХАНІЧНА	АВТОМАТИЧНА
Маса від	кг	1525	1545	1567	1577	1587	1597
Повна маса автомобіля	кг	1925	1925	2000	2000	2000	2000

*1585 з 20-дюймовими колесами. **1627 з 20-дюймовими колесами.

¹Офіційні цифри досліджень ЄС. Виключно з метою порівняння. Реальні цифри можуть відрізнятися. Ці цифри дійсні на момент виходу в друк. ²Будь ласка, зверніться до свого місцевого роздрібного продавця Jaguar, щоб отримати детальні відомості про витрати, пов'язані з підбором опцій. Показники маси наведені для транспортних засобів зі стандартними специфікаціями. Додаткове обладнання збільшує масу.

Наявність двигунів залежить від ринку. Зверніться до місцевого дилера Jaguar для уточнення.

F-TYPE ТА F-TYPE R-DYNAMIC 3,0-ЛІТРОВИЙ БЕНЗИНОВИЙ V6 ІЗ НАДДУВОМ		F-TYPE ТА F-TYPE R-DYNAMIC 3,0-ЛІТРОВИЙ БЕНЗИНОВИЙ V6 ІЗ НАДДУВОМ ТА ПОВНИМ ПРИВОДОМ		F-TYPE R 5,0-ЛІТРОВИЙ БЕНЗИНОВИЙ V8 З НАДДУВОМ ТА ПОВНИМ ПРИВОДОМ		F-TYPE SVR 5,0-ЛІТРОВИЙ БЕНЗИНОВИЙ V8 З НАДДУВОМ ТА ПОВНИМ ПРИВОДОМ	
6/4		6/4		8/4		8/4	
84,5/89		84,5/89		92,5/93		92,5/93	
2995		2995		5000		5000	
380 (280)		380 (280)		550 (405)		575 (423)	
6500		6500		6500		6500	
460 (339)		460 (339)		680 (502)		700 (516)	
3500 – 5500		3500 – 5500		3500		3500	
10,5		10,5		9,5		9,5	
КУПЕ		КАБРІОЛЕТ		КУПЕ		КАБРІОЛЕТ	
МЕХАНІЧНА	АВТОМАТИЧНА	МЕХАНІЧНА	АВТОМАТИЧНА	АВТОМАТИЧНА	АВТОМАТИЧНА	АВТОМАТИЧНА	АВТОМАТИЧНА
5,5	4,9	5,5	4,9	5,1	5,1	4,1	4,1
7,2	3,1	7,2	3,1	3,3	3,3	2,5	2,5
275	275	275	275	275	275	300	300
322	285	322	285	295	295	386	386
181	158	181	158	165	165	203	203
234	203	234	203	211	211	269	269
70,0	70,0	70,0	70,0	70,0	70,0	70,0	70,0
КУПЕ		КАБРІОЛЕТ		КУПЕ		КАБРІОЛЕТ	
МЕХАНІЧНА	АВТОМАТИЧНА	МЕХАНІЧНА	АВТОМАТИЧНА	АВТОМАТИЧНА	АВТОМАТИЧНА	АВТОМАТИЧНА	АВТОМАТИЧНА
4482	4482	4482	4482	4482	4482	4482	4482
2042	2042	2042	2042	2042	2042	2042	2042
1923	1923	1923	1923	1923	1923	1923	1923
1311	1308	1311	1308	1311	1308	1311	1308
2622	2622	2622	2622	2622	2622	2622	2622
1597*	1597*	1597*	1597*	1597*	1597*	1585	1585
1649**	1649**	1649**	1649**	1649**	1649**	1627	1627
101	101	101	101	104	104	100	100
10,7	10,7	10,7	10,7	11,3	11,3	11,3	11,3
—	207	—	207	—	207	—	207
310	—	310	—	310	—	310	—
408	—	408	—	408	—	408	—
МЕХАНІЧНА	АВТОМАТИЧНА	МЕХАНІЧНА	АВТОМАТИЧНА	АВТОМАТИЧНА	АВТОМАТИЧНА	АВТОМАТИЧНА	АВТОМАТИЧНА
1584	1594	1604	1614	1674	1694	1730	1745
2050	2050	2050	2050	2150	2150	2150	2150

ГАБАРИТИ

Показані розміри базуються на F-TYPE R, купе та кабриолеті. Детальнішу інформацію про всі моделі дивіться у розділі "Технічні характеристики" на сторінках 110 та 111.

Габаритна ширина (включаючи дзеркала) 2042 мм

Габаритна ширина (зі складеними дзеркалами) 1923 мм

Обсяг багажника 408 літрів (купе) 207 літрів (кабриолет)



Діаметр повороту

Від бордюру до бордюру

10,7 м (Задній привод)

11,3 м (Повний привод)



Розміри вимірювали для транспортного засобу без вантажу. Вимірюється за допомогою стандартного методу дослідження VDA з використанням 200 x 100 x 50 мм блоків. Малюнки, наведені для F-TYPE R. Дивись сторінки 110-111 для отримання повної інформації про технічні характеристики.

НАВЕДЕНИЙ АВТОМОБІЛЬ: F-TYPE R У КОЛЬОРІ YULONG WHITE ЗІ ВСТАНОВЛЕНИМИ ОПЦІЙНИМИ ФУНКЦІЯМИ (В ЗАЛЕЖНОСТІ ВІД РИНКУ)

СВІТ JAGUAR

Оберіть F-TYPE, і ви приєднаєтесь до захоплюючої програми Світ Jaguar.

ВРАЖЕННЯ ВІД ВОДИННЯ НА ЛЬОДУ

Підніміть ваше кермування автомобілем на наступний рівень разом із Jaguar Land Rover Ice Drive Experience. З 2017 року ми пропонуємо пережити пригоду в місті Арджеплог, Швеція, що буде випробовувати і розвивати ваші навички водіння в екстремальних умовах. Це рідкісний шанс для власників та ентузіастів підкорити один із найсуворіших та найзапекліших треків на землі, під висококваліфікованим керівництвом наших фахівців. Наші інструктори з водіння мають професійний досвід і будуть з вами на кожному кроці - вони готові поділитися набутою за роки водіння мудрістю. Ви зможете потанцювати на льоду та ковзати навколо деяких найбільш вражаючих поворотів та і усвідомити справжній хвилюючий потенціал Jaguar і Land Rover.

Якщо ви схочете стати частиною наступної пригоди, дізнайтеся більше, відвідавши jaguar.com/experience-jaguar/iconic-experiences

ФОРМУЛА Е

Репутація Jaguar щодо продуктивності, технології та дизайну була доведена найбільш складними треками та чемпіонатами. Від Ле-Мана до Формули-1, а тепер і Формули-Е, сітка трас - це наша експериментальна система. Формула Е забезпечує ідеальне експериментальне поле для технологій електромобілів у високопродуктивних умовах. Гоночна серія прискорює розвиток електричних силових агрегатів Jaguar. З кожною гонкою, Формула Е допомагає інженерам Jaguar створювати ще кращі електромобілі.

ПОЗА КАДРОМ

Експерсії по заводу - це унікальна можливість побачити своїми очима весь процес створення наших автомобілів, починаючи з виробництва міцної алюмінієвої конструкції корпусу автомобіля Jaguar і закінчуючи нанесенням філігранних завершальних штрихів. Відвідавши наші надсучасні виробничі майданчики, ви дізнаєтесь, як в результаті злагодженої роботи висококваліфікованих фахівців і застосування складного обладнання з'являються на світ приголомшливі автомобілі Jaguar.

Дізнайтеся більше на сайті jaguar.com/experience-jaguar/behind-the-scenes





ТРЕК-ДНІ

Немає кращого способу ознайомитись з Jaguar, ніж придбати автомобіль. Jaguar Experience пропонує безліч унікальних можливостей, щоб насправді з'ясувати, як це - використовувати Jaguar на його максимумі. Наш досвід дозволяє вам рухати себе та автомобілі з неймовірної серії Jaguar до справжньої межі.

Дізнайтеся більше, відвідавши сайт jaguar.com/experience

КОЛЕКЦІЯ JAGUAR

Остання серія від Jaguar Collection була виготовлена з тією ж увагою до деталей, що й усі наші автомобілі. Це помітно в нашому асортименті одягу, виробів преміум-класу зі шкіри та розкішних туристичних товарах. Щоб підкреслити спадщину Jaguar, ми також маємо колекцію, яка віддає шану минулим досягненням та дарує натхненні жагою перегонів речі та прикраси.

Щоб дізнатись більше, відвідайте інтернет-магазин за адресою jaguar.com

ЖУРНАЛ JAGUAR

Це наш власний яскравий, космополітичний та сучасний журнал. Створений командою ентузіастів дизайнерів та письменників, він досліджує Jaguar за лаштунками, а також забезпечує розуміння світу розкоші, дизайну, стилю та подорожей. Ви можете насолоджуватися журналом від Jaguar двічі на рік абсолютно безкоштовно протягом перших трьох років. Попросіть свого роздрібного продавця Jaguar забезпечити вам ваш примірник.



UCB 358

ДО ВАШИХ ПОСЛУГ

Разом із наданням ексклюзивних послуг програма Світ Jaguar робить володіння та керування безтурботним та легким.

ОРИГІНАЛЬНІ ЗАПАСНІ ЧАСТИНИ

Оригінальні запасні частини Jaguar Genuine Parts розроблені, випробувані та виготовлені відповідно до наших безкомпромісних стандартів якості, придатності та довговічності. Кожна запасна частина розроблена спеціально для вашого F-TYPE, щоб сприяти оптимальній продуктивності та максимально збільшити термін служби.

ДЛЯ БІЗНЕСУ

Jaguar - це динамічні та відмінні автомобілі, які допомагають компаніям виражати унікальний характер та індивідуальність свого бізнесу. Ми прагнемо надавати сервісні послуги, орієнтовані на клієнта, щоб кожен Jaguar відповідав найвищим стандартам та найефективнішому способу бізнесу. Завітайте на jaguar.com/fleet-and-business для отримання додаткової інформації.

ПРОГРАМА JAGUAR ASSISTANCE

Програма допомоги в дорозі Jaguar Assistance надає допомогу в надзвичайних дорожніх ситуаціях, від випадків іммобілізації через дорожньо-транспортну пригоду або аварію до незначних проблем, таких як проколи колеса. Ви можете покластися на нашу допомогу на дорозі, незалежно від роду ситуації, де б ви не були.

ФІНАНСОВІ СЕРВІСИ ВІД JAGUAR

Новий або з пробігом, для особистого або ділового використання, ми маємо такий варіант фінансування, який повністю задовольнить Вас. Будь ласка, зверніться до найближчого роздрібного продавця Jaguar, щоб дізнатись більше.

СТРАХУВАННЯ

Ключові компоненти F-TYPE легко доступні для обслуговування та ремонту без зайвих витрат. З акцентом на зменшення витрат на ремонт, F-TYPE надає конкурентні рейтинги страхових груп. Щоб дізнатись більше про переконливий бізнес-кейс для F-TYPE, зверніться до місцевого роздрібного продавця Jaguar.

ВАЖЛИВЕ ПОВІДОМЛЕННЯ

Компанія Jaguar Land Rover Limited постійно шукає шляхи вдосконалення специфікації, дизайну та виробництва своїх транспортних засобів, і постійно змінюється. Незважаючи на те, що докладаються всі зусилля для отримання сучасної літератури, ця брошура не повинна розглядатися як непорушне керівництво щодо поточних специфікацій, а також не є пропозицією щодо продажу будь-якого конкретного автомобіля. Дистриб'ютори та дилери не є агентами компанії Jaguar Land Rover, що діють на підставі будь-яких явних чи неявних домовленостей або доручень. Порівняння здійснюються на основі власних даних виробника та випробувань перед публікацією.

КОЛЬОРИ

Відтворення кольорів в даному документі залежить від обмежень, пов'язаних з процесом друку, тому може дещо відрізнятись від фактичного на транспортному засобі. Компанія залишає за собою право змінювати або виводити з продажу будь-який колір без попередження. Деякі з цих кольорів можуть бути недоступними у вашій країні. Перевірте наявність кольорів та поточних технічних характеристик у продавця Jaguar. Дистриб'ютори та роздрібні продажі не є агентами компанії Jaguar Land Rover Limited і не мають абсолютно ніякого права пов'язувати компанію Jaguar Land Rover Limited за будь-якими явними чи неявними домовленостями або дорученнями.

ЕКОЛОГІЧНА ІННОВАЦІЯ JAGUAR

Компанія Jaguar прагне зменшити залежність від викопного палива, використовуючи менше природних ресурсів та створюючи меншу кількість відходів як частину нашого підходу до відповідального та сталого розвитку бізнесу.

Знайдіть 'Екологічна інновація Jaguar' для більш детальної інформації.

Використання продуктів торгової марки Castrol EDGE Professional ексклюзивно рекомендовано компанією Jaguar.

Meridian є зареєстрованою торговою маркою Meridian Audio Ltd.

Словесний знак і логотипи Bluetooth® є власністю Bluetooth SIG, Inc., і будь-яке використання цих марок компанією Jaguar Land Rover Limited є відповідним до ліцензії. Apple CarPlay є торговою маркою Apple Inc., зареєстрованою у США та інших країнах. Водій повинен використовувати систему навігації таким чином, щоб не відволікатися від керування автомобілем і не створювати на дорозі аварійних ситуацій.

**НАВЕДЕНИЙ ЗЛІВА АВТОМОБІЛЬ: F-TYPE R-DYNAMIC AWD У КОЛЬОРИ SILICON SILVER ЗІ ВСТАНОВЛЕНИМИ ОПЦІЙНИМИ ФУНКЦІЯМИ (В ЗАЛЕЖНОСТІ ВІД РИНКУ)
ТРАНСПОРТНИЙ ЗАСІБ НА ЗАДНІЙ ОБКЛАДИНЦІ: F-TYPE SVR У КОЛЬОРИ CALDERA RED
(В ЗАЛЕЖНОСТІ ВІД РИНКУ)**

Офіційний Імпортер Jaguar в Україні:

ТОВ «Віннер Імпоррт Україна, Лтд.» код ЄДРПОУ 20054535 вул.

Дачна, 5А с. Капітанівка, Київська область, 08112

тел. +38 044 585 63 00

e-mail: jaguar@winner.ua

www.jaguar.ua

Jaguar Land Rover Limited

Адреса юридичної особи:

Еббі Роуд, Уїтлі, Ковентрі,

CV3 4LF, Великобританія

Зареєстрований в Англії номер: 1672070

jaguar.ua

1X152191000BUAUK01P

